

Aumentate l'efficienza
delle vostre installazioni



Walraven RapidStrut®

Un sistema di profili completo per applicazioni
versatili di medio carico



Walraven RapidStrut®

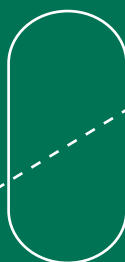

+ Una soluzione sostenibile per tutte le applicazioni di medio carico

+ Gamma completa di accessori

+ Fissaggio rapido e facile

+ Per uso interno ed esterno

Ispirati fin dall'inizio da soluzioni intelligenti

Walraven è un'azienda attiva a livello mondiale nel settore delle installazioni, fondata nel 1942. Da sempre ci dedichiamo a rendere il lavoro dei nostri clienti più semplice ed efficiente. Con soluzioni semplici e intelligenti, servizi completi e un'eccellente assistenza.

Walraven. The value of smart

Walraven RapidStrut®

Per tutte le applicazioni di medio carico

Walraven RapidStrut® è un sistema di profili completo in grado di supportare carichi medi per un uso versatile un utilizzo versatile sia in ambienti interni che esterni.

Si integra perfettamente con un'ampia scelta di accessori pre-assemblati che consentono di risparmiare sui tempi di installazione.

Disponibile anche con la protezione superficiale Walraven BIS UltraProtect® 1000, più sostenibile e dalle prestazioni più elevate.





Walraven RapidStrut®

Caratteristiche e vantaggi

Installazione facile, rapida e sicura

- Gli accessori Walraven RapidStrut® sono pre-assemblati e consegnati pronti all'uso direttamente in loco.
- La molla in plastica del sistema di fissaggio consente di fissare facilmente il dado di scorrimento all'interno del profilo, mantenendo il gruppo in posizione fino al serraggio completo..
- Facile da collegare a pareti e soffitti mediante viti per calcestruzzo Walraven W-LX-P negli appositi fori di ancoraggio da 8,5 mm presenti sui profili.
- In combinazione con Walraven DS 5, Walraven RapidStrut® consente un fissaggio rapido su entrambi i lati del profilo..

Gamma ampia e di alta qualità

- Il sistema di fissaggio Walraven RapidStrut® offre una vasta scelta di profili e mensole a binario, inclusa un'ampia gamma di accessori.
- La solida dentatura garantisce connessioni forti e sicure.
- Minimo effetto "svasatura a tromba" * dopo il taglio, grazie al delicato processo di formatura a rulli dei nostri macchinari. Questo garantisce anche una facile installazione degli accessori.
- La codifica di tracciabilità garantisce la gestione della qualità.

Sostenibile per uso interno ed esterno

- I nostri esperti hanno utilizzato la quantità ottimale di acciaio ottenendo un design pulito e un sistema di profili sostenibile.
- Walraven RapidStrut® è altamente resistente alla corrosione e quindi adatto anche per uso esterno.
- Disponibile con Walraven BIS UltraProtect® 1000, un sistema di protezione superficiale ad alte prestazioni e sostenibile. Questa tecnologia utilizza il 55% di risorse in meno rispetto alla zincatura a caldo tradizionale.



Servizio e supporto aggiuntivi

Supporto tecnico alla progettazione

- Il nostro team di assistenza tecnica vi aiuta a trovare le soluzioni più efficaci per le vostre esigenze di costruzione. Se necessario, possiamo anche fornirvi dati CAD/BIM. Per ottenere il miglior risultato possibile, è importante coinvolgerci il prima possibile nel vostro progetto.

Servizio di prefabbricazione

- Per risparmiare tempo in loco, offriamo un servizio di prefabbricazione per le installazioni più grandi.



*Minimo effetto
"svasatura a tromba"
dopo il taglio*

Walraven RapidStrut® Profili e Mensole a binario

Walraven RapidStrut® Profilo di montaggio (Walraven BIS UltraProtect® 1000)



L (m)	21 M 41 x 21 x 2,0 mm	21 H* 41 x 21 x 2,5 mm	41 L 41 x 41 x 1,5 mm	41 M* 41 x 41 x 2,0 mm	41 H* 41 x 41 x 2,5 mm	51 M 41 x 51 x 2,0 mm	62 H 41 x 62 x 2,5 mm	82 H 41 x 82 x 2,5 mm
2	-	65018227	-	65018242	65018247	65058252	-	-
3	-	65018327	65018344	65018342	65018347	65058352	65018367	65018387
6	65018622	65018627	65018644	65018642	65018647	65058652	65018667	65018687



Walraven RapidStrut® Profilo di montaggio (pre-galvanizzato)



L (m)	21 L* 41 x 21 x 1,5 mm	21 M* 41 x 21 x 2,0 mm	21 H* 41 x 21 x 2,5 mm	41 L* 41 x 41 x 1,5 mm	41 M* 41 x 41 x 2,0 mm	41 H* 41 x 41 x 2,5 mm	62 H 41 x 62 x 2,5 mm	82 H 41 x 82 x 2,5 mm
2	6505224	6505222	6505225	6505244	6505242	6505245	-	-
3	6505324	6505322	6505325	6505344	6505342	6505345	6505365	6505385
6	6505624	6505622	6505625	6505644	6505642	6505645	6505665	6505685

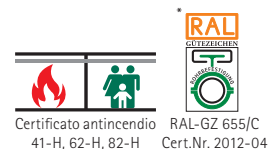

Walraven RapidStrut® Profilo di montaggio doppio



L (m)	Trattamento superficiale	21 M Doppia	41 M Doppia	62 H Doppia
6	Pre-galvanizzato	65015626	65015646	65015666
6	Walraven BIS UltraProtect® 1000	65018626	65018646	65018666

Walraven RapidStrut® Staffa femmina



Articolo Nr.	Modello	Trattamento superficiale
66583804	Standard	Acciaio zincato
665885400	Preassemblati con fissaggi	Walraven BIS UltraProtect® 1000

Per Walraven RapidStrut® 21, 42, 51, 62, 82





Walraven RapidStrut® Mensole a binario

L (mm)	21 M verticale 41 x 21 x 2,0 mm	21 H 41 x 21 x 2,5 mm	41 H con supporto 41 x 41 x 2,5 mm	41 M 41 x 41 x 2,0 mm	41 H 41 x 41 x 2,5 mm	41 M Doppia 41 x 41D x 2,0 mm
150	-	-	-	-	66084115	-
200	-	66082120	-	-	66084120	-
300	6603828	66082130	-	66084030	66084130	-
400	-	-	-	-	-	66088240
450	-	66082145	-	66084045	66084145	-
600	6603829	66082160	6601894	66084060	66084160	66088260
750	-	-	-	-	66084175	-
800	-	-	-	-	-	66088280
1000	-	-	-	-	66084198	66088298
1200	-	-	-	-	66084199	-



Walraven BIS UltraProtect® 1000

Per proteggere le installazioni dalle condizioni avverse, è necessaria una protezione superficiale duratura. Si ricorre spesso alla zincatura a caldo, ma non sempre è l'opzione più **sostenibile**.

Lo speciale sistema Walraven BIS UltraProtect® 1000 è la nostra risposta per una **protezione superficiale** più durevole, sostenibile, uniforme e versatile, in grado di combinarsi facilmente con altri prodotti.



Un'alternativa sostenibile

Walraven BIS UltraProtect® 1000 rappresenta l'alternativa sostenibile al tradizionale processo di zincatura a caldo.

- Consumo energetico sette volte inferiore
- Nessun utilizzo di acqua potabile
- Sistema proprio di pulizia dell'acqua
- Emissione di aria pulita
- Fino a un 55% di risparmio di risorse

Levigati e versatili

I prodotti risultano levigati e visivamente accattivanti. Inoltre, le applicazioni sono versatili.

- Adatto anche a prodotti filettati
- Si integra perfettamente con gli altri prodotti della gamma Walraven BIS UltraProtect® 1000.
- Si combina inoltre con prodotti in acciaio zincato, pre-galvanizzato e zincato a caldo

* Fino alla comparsa di un massimo del 5% di ruggine rossa e con uno strato di 50-80µm di spessore.

Durata ottimale

Si è dimostrato adatto agli ambienti corrosivi.

- Classe di resistenza alla corrosione C1-C4 in conformità alla norma ISO 12944-2.
- Resiste senza problemi a un test in nebbia salina di almeno 1.000 ore secondo la norma ISO 9227.*

Test in nebbia salina

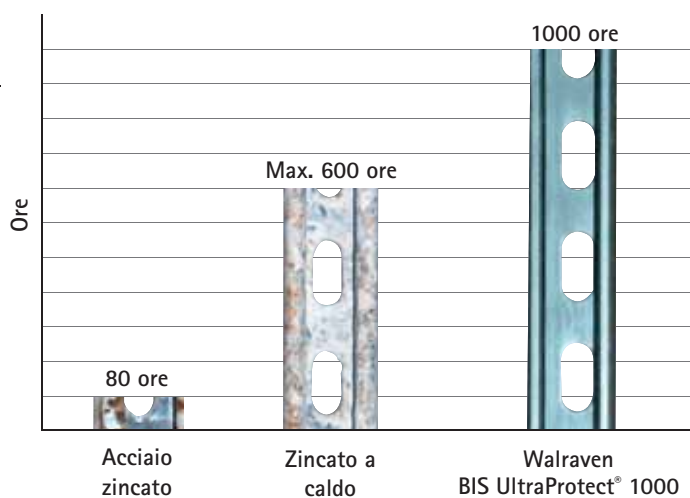

A collection of Walraven RapidStrut components, including a main strut with a vertical bracket, a smaller bracket, and a bolt with a nut, all resting on a wooden surface. The components are made of galvanized steel with green plastic caps.

Il sistema Walraven RapidStrut®

Una gamma completa di soluzioni perfettamente integrate

Tutti i nostri prodotti sono stati sviluppati per essere combinati senza problemi con gli accessori Walraven e con gli altri nostri prodotti, al fine di creare la soluzione perfetta per il vostro progetto.

- Walraven RapidStrut® G2 Accessori
- Accessori per Walraven RapidStrut®
- Walraven PushStrut
- Altri accessori Walraven e acciaio inossidabile
- Altri prodotti di fissaggio Walraven

Accessori Walraven RapidStrut® G2

Per il fissaggio di tubi e la costruzione di profili

Installazione: inserire, fissare, fatto!



Caratteristiche e vantaggi

- Fissaggio al profilo facile e veloce
- Pre-assemblati e "pronti all'uso"
- Adatti a tutti i profili Strut
- Si risparmia fino al 40% del tempo di fissaggio!
- Ottimizzati per una facile installazione con utensili elettrici
- Protezione Walraven BIS UltraProtect® 1000 per uso interno ed esterno

Walraven RapidStrut® Hammerfix G2

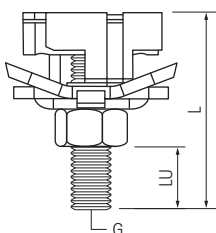

Articolo Nr.	G	L (mm)	LU (mm)
652785804	M8	40	16
652785805	M8	50	26
652785806	M8	60	36
652785808	M8	80	56
652785810	M8	100	76
652785004	M10	40	12
652785006	M10	60	32
652785008	M10	80	52
652785010	M10	100	72
652785204	M12	40	10
652785206	M12	60	30



Walraven RapidStrut® Dadi di scorrimento G2



Articolo Nr.	Tipo
665185106	M6
665185108	M8
665185110	M10
665185112	M12



Walraven RapidStrut® Hammerfix 'U' G2

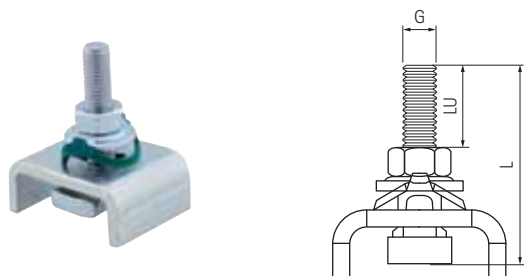

Articolo Nr.	Tipo	L (mm)	LU (mm)
665285006	M10	60	30

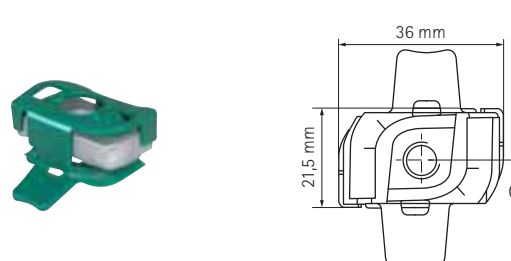
Walraven RapidStrut®
Dadi di scorrimento con alette in plastica

Articolo Nr.	G
651868008	M8
651868010	M10
651868012	M12

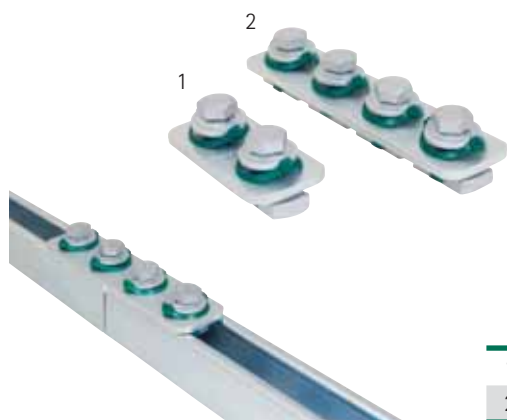
Walraven RapidStrut®
Elementi di giunzione per profili G2

Articolo Nr.	
1	665885184
2	665885186



Walraven RapidStrut® Connessioni per profili (a U)

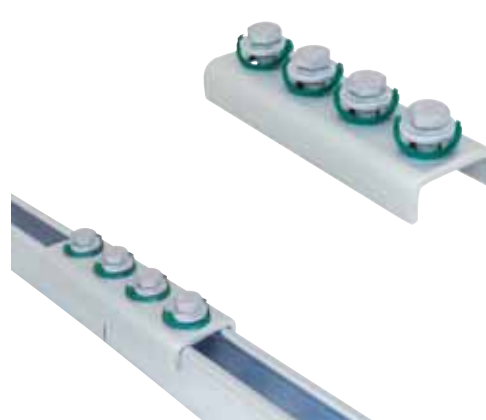

Articolo Nr.	
665885421	



Accessori Walraven RapidStrut® G2

Per il fissaggio di tubi e la costruzione di profili

Walraven RapidStrut®
Connessioni per profili a X e a U G2

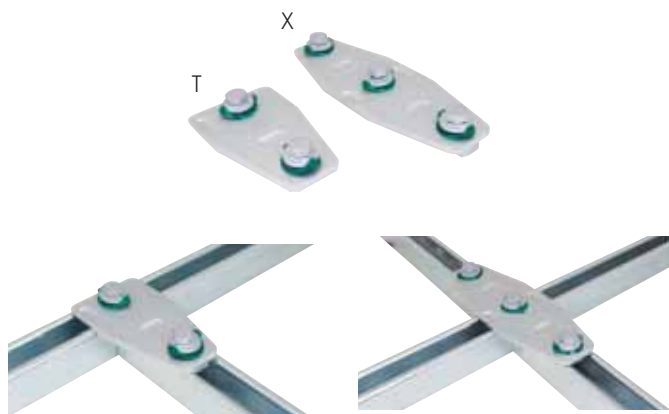

Articolo Nr.	Tipo
665885213	T
665885223	X



Walraven RapidStrut® Scavalcatori di profili G2

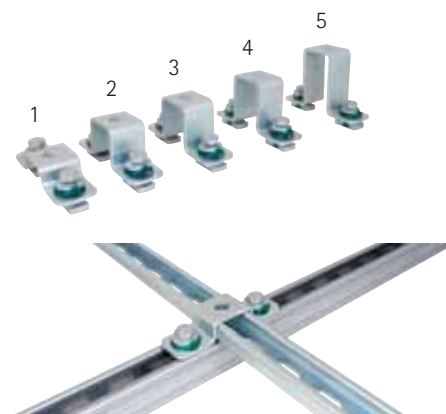

Articolo Nr.	Per
1	665885402 Strut 41 x 21
2	665885404 Strut 41 x 41
3	665885405 Strut 41 x 51
4	665885406 Strut 41 x 62
5	665885408 Strut 41 x 82



Walraven RapidStrut®
Connessioni per profili 90° G2

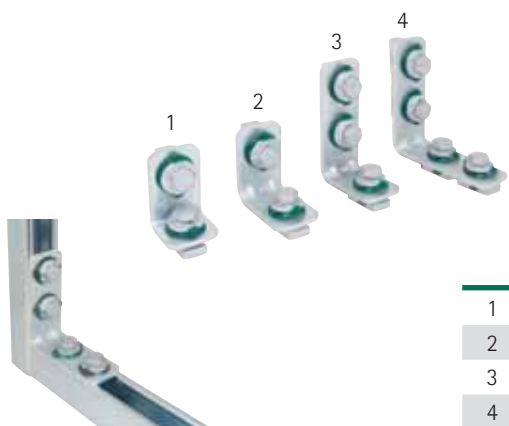

Articolo Nr.	
1	665885102
2	665885202
3	665885203
4	665885205



Walraven RapidStrut®
Connessioni per profili 135° G2

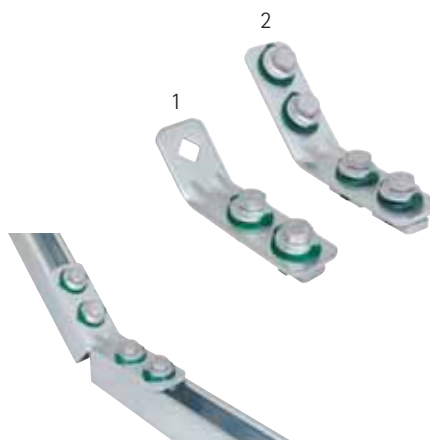

Articolo Nr.	
1	665885330
2	665885235



Accessori Walraven RapidStrut®

Per il montaggio e il completamento dei profili

Walraven Rail Staffa angolare
per giunzione di profili



Articolo Nr.
65938020



Walraven Staffa angolare per
Strut



Articolo Nr.
66038020



Walraven Puntello per profili



Para Articolo
66288530



Walraven RapidStrut® Tappi di chiusura per profili



Articolo Nr.	Per
6566021	Strut 41 x 21
6566041	Strut 41 x 41
6566051	Strut 41 x 51
6566062	Strut 41x 62
6566082	Strut 41x 82

Materiale: PE (polietilene), verde

Walraven RapidStrut® Profilo in PVC

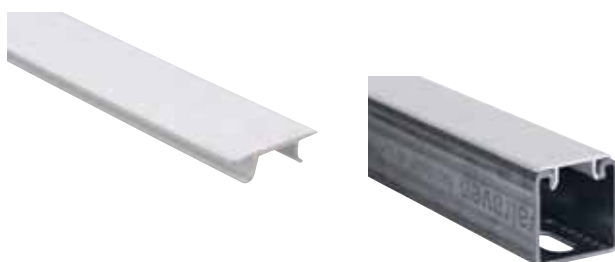

Articolo Nr.	L
6566999	3 m

Materiale: PVC (cloruro di polivinile),
bianco

Walraven RapidStrut® Strisce di gomma

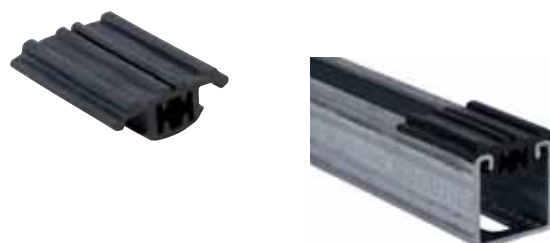

Articolo Nr.	L
6568041	30 m
6568042	50 mm

Materiale: gomma EPDM, nera

Walraven PushStrut

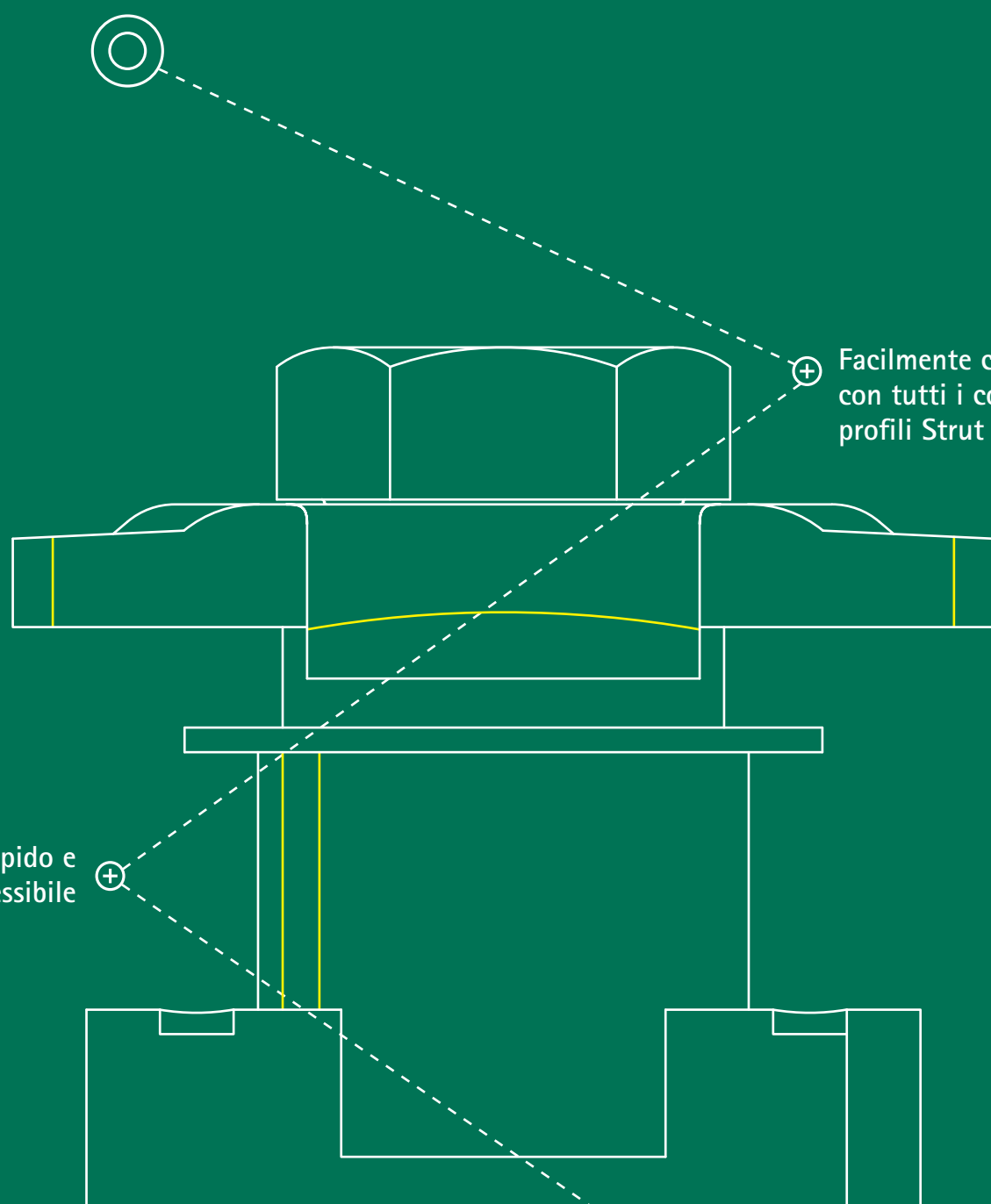

⊕ Facilmente combinabile con tutti i comuni profili Strut

⊕ Rapido e flessibile

⊕ Per facilitare l'installazione di strutture di profili complesse

Walraven PushStrut

Il modo più rapido e sicuro per effettuare collegamenti



- Rapido e flessibile
- Per facilitare l'installazione di strutture di profili complesse
- Meno parti necessarie per il lavoro
- I prodotti si combinano sempre tra loro

Walraven Bullone preassemblato



66519910

- Bullone preassemblato universale: facilmente abbinabile a tutti i profili Strut più comuni e a tutti i componenti di collegamento PushStrut Walraven.
- La dentatura a collegamento forzato offre una maggiore stabilità
- Carico massimo ammissibile (Fa,z) 5.000 N, carico di taglio 3.000 N*

* Il carico massimo ammissibile (Fa,z) si riferisce a profili e mensole con uno spessore di 2,5 mm. Il valore Fa,z per uno spessore del profilo di 2,0 mm è pari a 4.500 N. Il valore Fa,z per uno spessore del profilo di 1,5 mm è pari a 3.500 N.

Istruzioni di montaggio

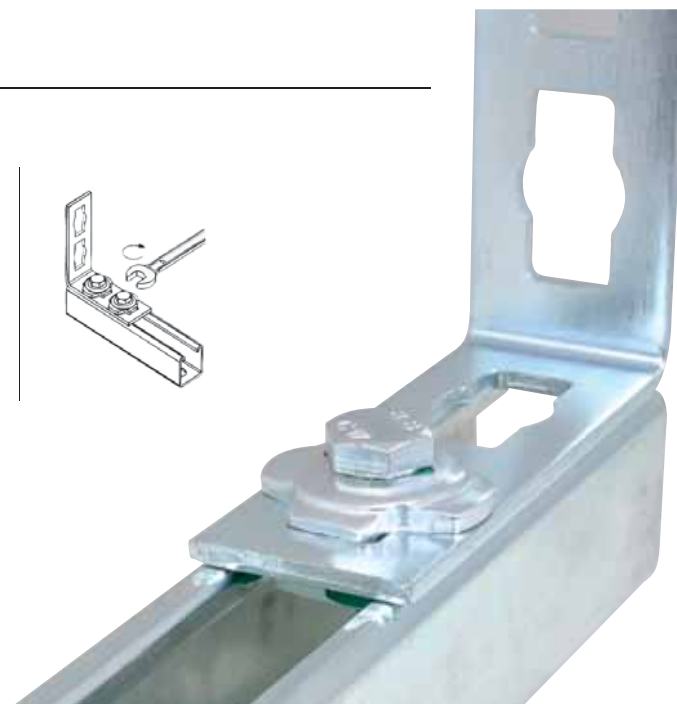
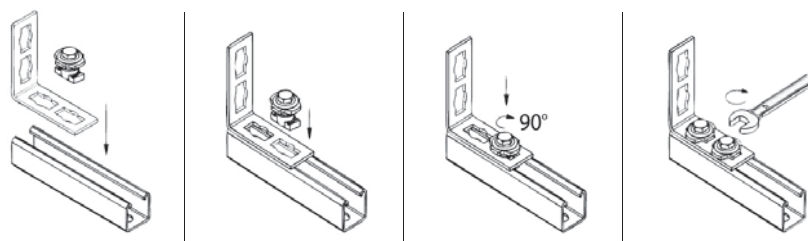

Walraven PushStrut

Facilmente combinabile con tutti i comuni profili Strut

Walraven PushStrut Staffa angolare piatta 90°/135°

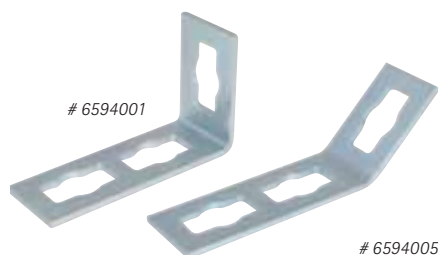

- Uso flessibile dello schema di foratura
- Facile e rapido da installare

Walraven PushStrut Mensola per profili

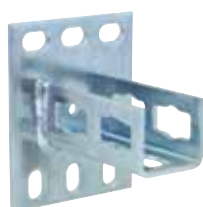

6594035

- Collegamento stabile dei profili al pavimento, al soffitto o alla parete.
- Risparmio di tempo e flessibilità

Walraven PushStrut Mensola angolare



6594025

- Stabile collegamento del profilo grazie al fissaggio all'edificio

Walraven PushStrut Mensola di collegamento a 90° 2-2

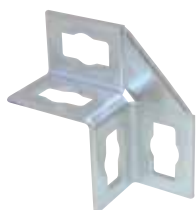

6594010

- Dotata di bordi laterali per una maggiore stabilità
- Schema di foratura per un utilizzo flessibile

Walraven PushStrut Mensola di collegamento a 90° 4-4

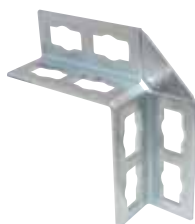

6594015

- Dotata di bordi laterali per una maggiore stabilità
- Schema di foratura per un utilizzo flessibile

Walraven PushStrut Mensola di collegamento a T

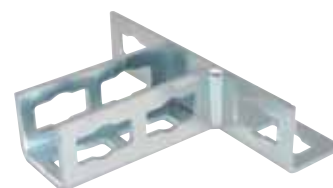

6594020

- Stabile connessione a T grazie ai bordi laterali
- Schema di foratura per un utilizzo flessibile

Walraven PushStrut Mensola di collegamento 3D 6-3-3-L

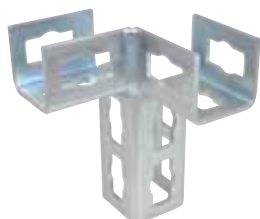

6594030

- Mensola di collegamento 3D per strutture complesse di telai e profili
- Uso semplice e universale
- Facile da rimuovere e riutilizzabile

Walraven PushStrut Mensola di collegamento 3D 6-3-3-R

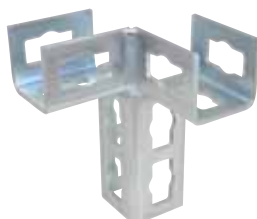

6594031

Walraven PushStrut BIS PushStrut Mensola di collegamento 3D 6-3-3-3

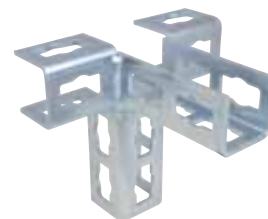

6594032

La giusta combinazione

Walraven Collari extra pesanti

Grazie al loro design affidabile e al solido sistema di chiusura, i Collari Extra Pesanti Walraven sono particolarmente indicati per il fissaggio di tubi di grandi dimensioni. La gamma comprende un collare specifico per ogni tipo e dimensione di tubo. Il dado di bloccaggio è imprigionato all'interno di un apposito supporto in plastica. Inoltre, le viti di bloccaggio sono dotate di rondelle antisvitamento: niente più perdite di tempo con collari incompleti!



■ Walraven HD500

■ Walraven HD1501

Walraven Yeti®

Caratteristiche e vantaggi

- Per sostenere impianti di climatizzazione, pannelli solari, passerelle o altro su tetti piani.
- Regolabile per adattarsi a numerose applicazioni
- Con tappetino antivibrante e antiscivolo per una migliore distribuzione del carico nell'installazione.
- Dotato di base per un'installazione solida e affidabile
- Innovativo e multifunzionale



Nr. 1762-001-19 ITB No. IZM00-02259



■ Walraven Yeti® 480



■ Walraven Yeti® 335



■ Walraven Yeti® 280



■ Walraven Yeti® 130

Altri accessori Walraven e acciaio inossidabile

Alcuni prodotti di questa linea

Oltre al nostro esclusivo sistema di fissaggio Walraven RapidStrut®, offriamo un'ampia gamma di accessori per realizzare costruzioni sicure. Ecco un esempio di alcune soluzioni a disposizione nella nostra ampia gamma di prodotti. Per una panoramica completa, vi invitiamo a visitare il nostro catalogo web all'indirizzo walraven.com.



■ Walraven Strut Piede per strutture



■ Walraven Strut Staffa femmina



■ Walraven Staffa femmina (snodabile)



■ Walraven Strut Staffa femmina a T



■ Walraven Strut Staffa a T



■ Walraven Strut Connessione a 90°

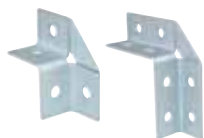

■ Walraven Strut Collegamento a 90° / 2D



■ Walraven Strut Connessione rinforzata a 90°



■ Walraven Strut Connessione angolare a 135°



■ Walraven Strut a U lineare



■ Walraven Strut Scavalcatore di profili



■ Walraven Strut Staffa a Z



■ Walraven Strut Morsetto a cavalletto per putrelle su profili



■ Walraven Strut Rondella a U



■ Walraven Strut Flangia di fissaggio



■ Walraven RapidStrut® Dado di scorrimento MS



■ Walraven Strut Dado di scorrimento

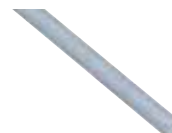

■ Walraven Barra filettata

Acciaio inossidabile

L'acciaio inossidabile è progettato specificamente per essere utilizzato in ambienti altamente corrosivi e in spazi con elevati standard igienici e possibile esposizione a sostanze chimiche.

Siamo consapevoli della complessità della scelta del materiale giusto in ambienti corrosivi. Se avete bisogno di assistenza nella scelta del materiale, non esitate a contattarci. Per ulteriori informazioni, visitate il sito walraven.com/en/stainless-steel.



Servizio e supporto aggiuntivi

Dalla progettazione all'assistenza in cantiere.

Supporto tecnico alla progettazione

In base alle vostre esigenze, il nostro reparto di assistenza tecnica vi fornirà uno studio personalizzato comprensivo di calcoli dettagliati, contenuti BIM, disegni in AutoCAD ed elenco dei materiali necessari.

In Walraven, il nostro servizio non si esaurisce con l'acquisto dei prodotti. Siamo particolarmente orgogliosi del nostro prezioso supporto post-vendita e del servizio di consulenza tecnica che siamo in grado di offrire.



Gli specialisti Walraven sono sempre pronti a fornire il loro supporto!

Servizio di prefabbricazione

Tagliare, molare, forare, misurare, sono tutte operazioni che costano molto tempo in cantiere. Per non parlare dei costi derivanti dalla perdita di materiali o dai difetti. Possiamo prefabbricare soluzioni per voi e consegnarle direttamente in cantiere.



Scoprite come possiamo aiutarvi

Desiderate saperne di più sulle soluzioni descritte in questa brochure?
O volete chiederci quale sia il modo migliore per realizzare il vostro progetto?
Contattateci oggi stesso!

Italia

Walraven Italia S.r.l.
Via Don Minzoni 11
28021 Borgomanero (NO), (IT)
Tel. +39 03221760504
servizioclienti@walraven.com

Walraven Group

Mijdrecht (NL) · Tienen (BE) · Bayreuth (DE) · Banbury (GB) · Malmö (SE) · Grenoble (FR) · Barcelona (ES) · Kraków (PL)
Mladá Boleslav (CZ) · Moscow (RU) · Kyiv (UA) · Detroit (US) · Shanghai (CN) · Dubai (AE) · Budapest (HU)



Walraven RapidStrut® (IT) – 03/2024 – Z7 – Contenuto completo soggetto a modifiche
* I dati tecnici non sono vincolanti e non riflettono le caratteristiche garantite dei prodotti. Inoltre, possono essere soggetti a modifiche. Consigliamo di consultare le nostre Condizioni Generali. Eventuali informazioni aggiuntive sono disponibili su richiesta. È responsabilità del progettista quella di selezionare i prodotti idonei per l'applicazione prevista e di garantire che i dati prestazionali non vengano superati. Le istruzioni di installazione devono essere sempre lette ed applicate.