

walraven

Designet til plastrør

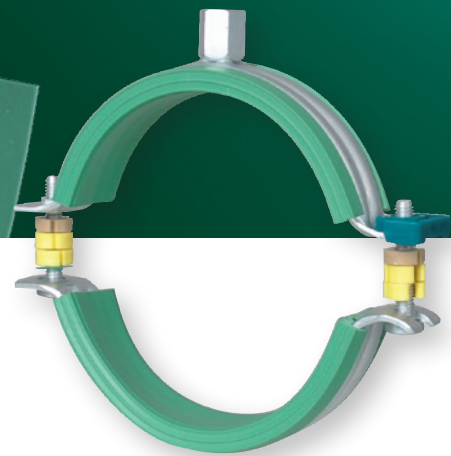
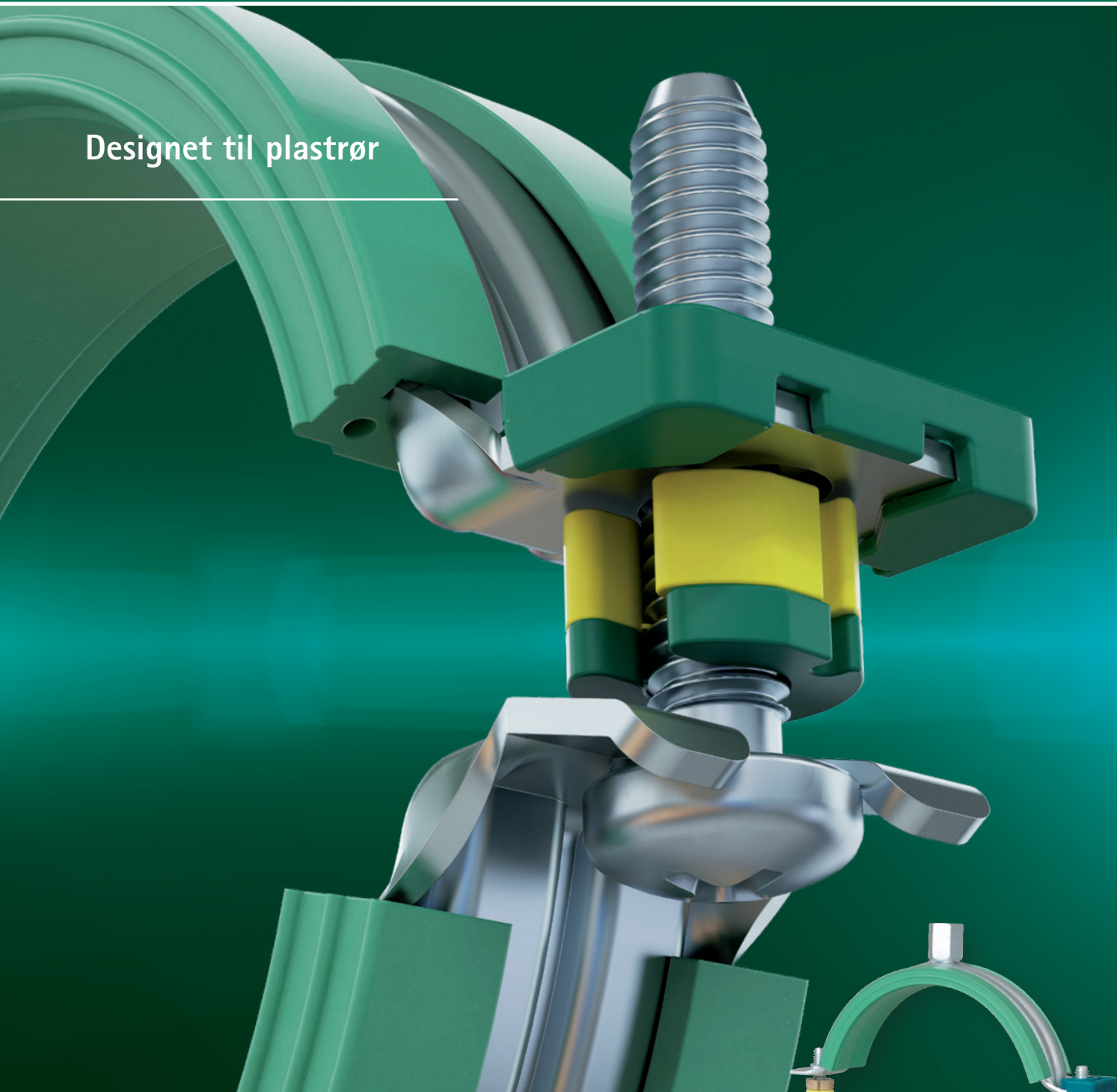

## Walraven Bifix<sup>®</sup> 5000 G2

Den næste generation

## Walraven Bifix® 5000 G2

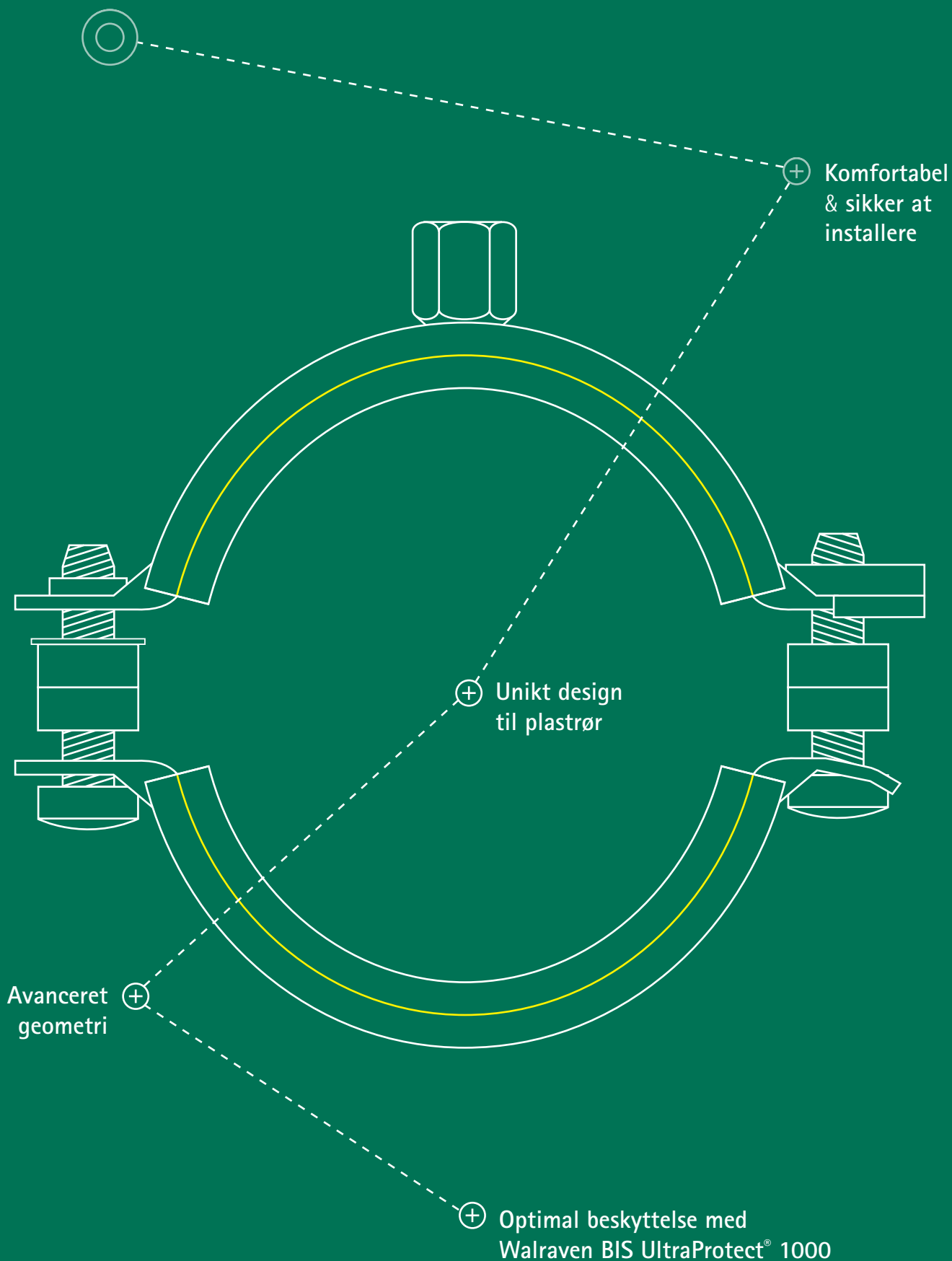

### Inspireret af smarte løsninger fra starten

Walraven er en globalt aktiv virksomhed i installationsbranchen, grundlagt i 1942. Vi har altid været dedikerede til at gøre vores kunders arbejde lettere og mere effektivt. Med enkle og smarte løsninger, omfattende tjenester og fremragende support.

Walraven. The value of smart

# Walraven Bifix® 5000 G2

Den næste generation

## Walraven Bifix® 5000 G2 Rørbøjle

- Til inden- & udendørs brug
- Øget styrke
- Til glidende & stram fiksering
- Til plastrør Ø 16 - 200 mm

# Walraven Bifix® 5000 G2

Unikt design til plastrør



## Til glidende & stram fiksering

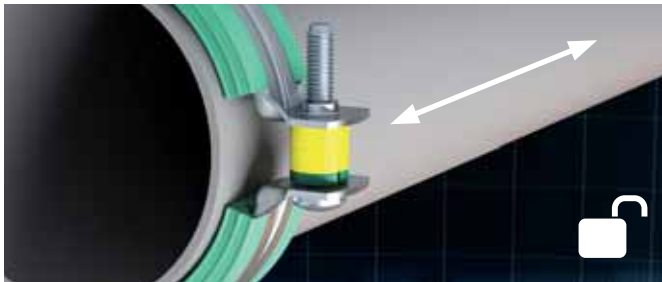

- Med afstandsskiver til ekspanderende rør

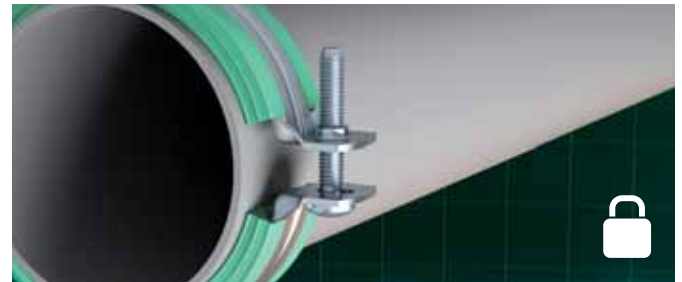

- Uden afstandsskiver som fikspunkt

## Øget styrke

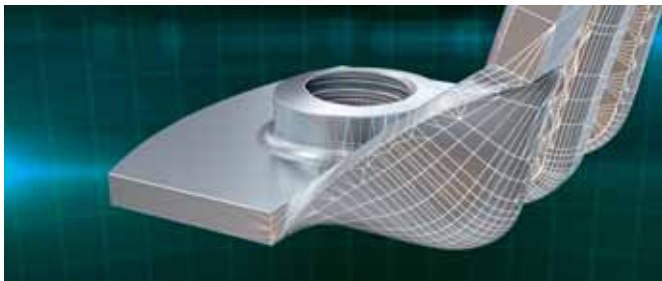

- Avanceret geometri; Bukkede kanter ved rørbøjens afslutning



- Ekstrem korrosionsbestandighed, unik indenfor HVAC

## Komfortabel & sikker at installere

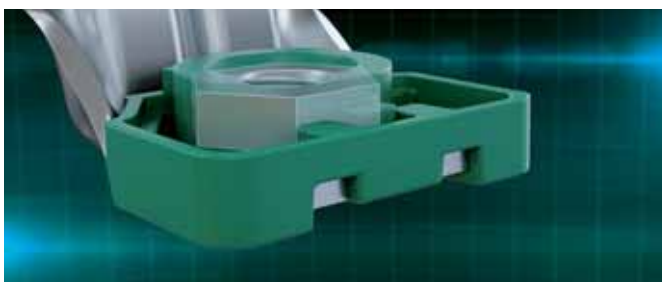

- Låst møtrik som sikring

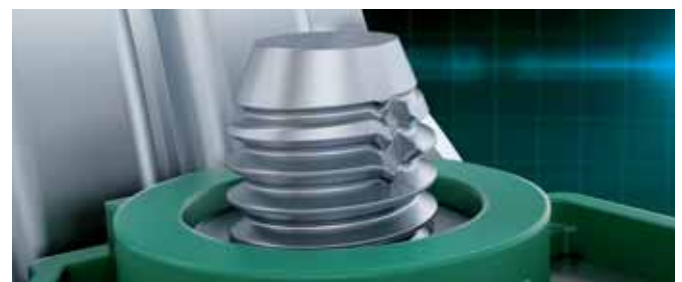

- Sikring mod tab af skrue



- Innovativ lås; Sammenlåsende system for øget sikkerhed



- Støjreducerende gummi foring

# Til plastrør

Ø 16 - 200 mm

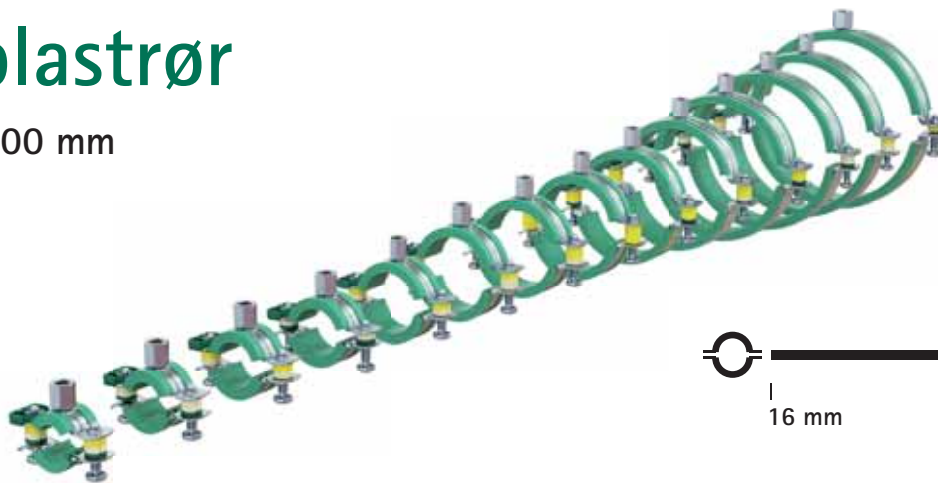

## Teknisk data

Rør Ø	D (mm)	b x s (mm)	Gevindmuffe (G)	
			M8/M10	
16	16	20 x 1.25		318 8 016
20	20	20 x 1.25		318 8 020
25	25	20 x 1.25		318 8 025
32	32	20 x 1.25		318 8 032
40	40	20 x 1.25		318 8 040
50	50	20 x 1.25		318 8 050
56	56	20 x 1.25		318 8 056
58	58	20 x 1.25		318 8 058
63	63	20 x 1.25		318 8 063
75	75	20 x 1.25		318 8 075
78	78	20 x 1.50		318 8 078
90	90	23 x 2.00		318 8 090
110	110	23 x 2.00		318 8 110
125	125	23 x 2.00		318 8 125
135	135	23 x 2.00		318 8 135
160	160	25 x 2.50		318 8 160
200	200	25 x 2.50		318 8 200

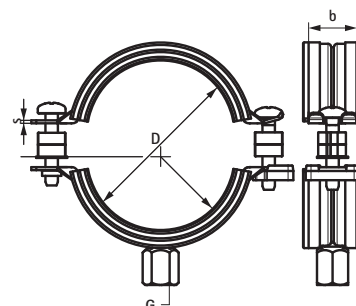

## Funktioner & fordele

- To-Skrue rørbøjle
- Med hurtigt låsesystem
- Med aftagelige afstandskiver, som gør rørbøjlen passende til både fiksering & ekspanderende rør
- Overfladebeskyttelse: Produktet er en del af Walraven BIS UltraProtect® 1000 systemet
- Støjreducerende foring iht. DIN 4109
- Aldersresistent grøn EPDM gummi, specifikt til anvendelse med plastrør
- Indvendig del af gummien er glat, for at forbedre den glidende effekt af røret i rørbøjlen



# Walraven BIS UltraProtect® 1000

For at beskytte dine installationer mod barske forhold er der behov for en holdbar overfladebeskyttelse. Varmgalvanisering anvendes ofte, men ikke altid den mest bæredygtige løsning.

Vores unikke Walraven BIS UltraProtect® 1000 er vores svar på en mere holdbar, mere bæredygtig, glattere og mere alsidig overfladebeskyttelse, der nemt kan kombineres med andre produkter.



## Bæredygtigt alternativ

Walraven BIS UltraProtect® 1000 er det bæredygtige alternativ til den traditionelle varmgalvaniseringsproces.

- Syv gange mindre energiforbrug
- Ingen brug af ledningsvand
- Eget vandrensningssystem
- Emission af rensed luft
- Ressourcebesparelser på op til 55 %

## Glat & alsidig

Produkterne føles glatte og er visuelt tiltalende. Desuden er applikationerne alsidige

- Også velegnet til gevindprodukter
- Det passer perfekt til produkter i Walraven BIS UltraProtect® 1000-systemet
- Kan også kombineres med pre-galvaniserede eller varmgalvaniserede produkter

\* Indtil forekomsten af maksimalt 5% rødbrust og med en lagtykkelse på 50 - 80 µm

## Optimal holdbarhed

Bevist at være egnet til ætsende miljøer.

- Korrosionsbestandighed klasse C1-C4 i overensstemmelse med ISO 12944-2
- Tåler ubesværet en saltspraytest på mindst 1000 timer i overensstemmelse med ISO 9227 \*

## Salt spray test

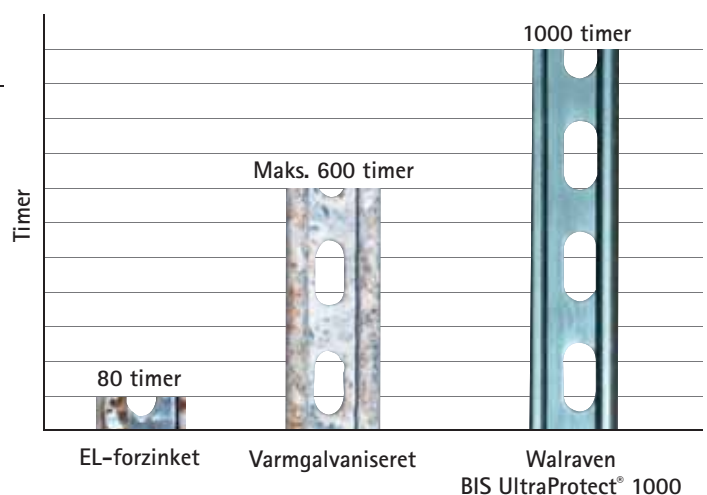

## Find ud af, hvordan vi kan hjælpe dig

Vil du vide mere om nogle af de løsninger, der er beskrevet i denne brochure? Eller vil du gerne diskutere, hvordan vi kan hjælpe dig med at finde den bedst mulige løsning til dit projekt? Kontakt os i dag!

Walraven Bifix® 5000 G2 (DK) – 03/2024 – PDF – Retten til ændringer forbeholdes  
\* De tekniske data er ikke bindende og afspejler ikke produkternes garanterede egenskaber. De kan ændres. Se venligst vores generelle vilkår og betingelser. Yderligere oplysninger kan fås efter anmodning. Det er designernes ansvar at vælge produkter, der er egnede til det tilsigtede formål, og at sikre, at ydelsesdata ikke overskrides. Installationsvejledningen skal altid læses og følges.

### Danmark

**Walraven Nordic AB**  
Hyllie Stationstorg 31  
215 32 Malmö (SE)  
Tel. +45 46 37 05 10  
info.dk@walraven.com

### Walraven Group

Mijdrecht (NL) · Tienen (BE) · Bayreuth (DE) · Banbury (GB) · Malmö (SE) · Grenoble (FR) · Barcelona (ES) · Milan (IT)  
Kraków (PL) · Mladá Boleslav (CZ) · Kyiv (UA) · Danville (US) · Shanghai (CN) · Dubai (AE) · Budapest (HU) · Mumbai (IN)  
Singapore (SG) · Burlington (CA) · Athens (GR)