

Od návrhu až po systémy
pripravené k inštalácii



Prefabrikované a modulárne systémy TZB

Vás partner pre návrh a výrobu predmontovaných zostáv TZB

Prefabrikované riešenia

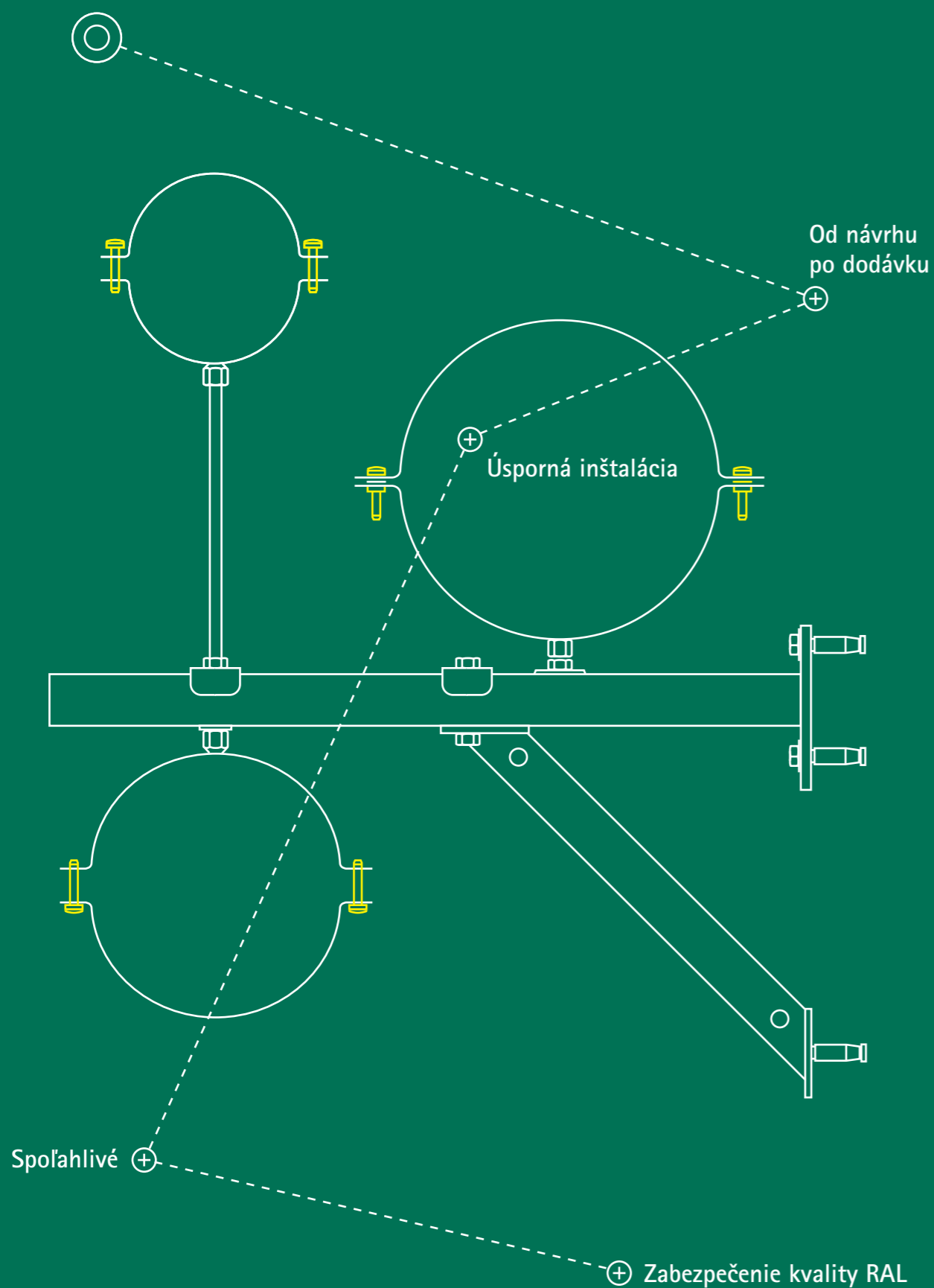

Inšpirované inteligentnými riešeniami od samého počiatku

Walraven je spoločnosť celosvetovo pôsobiaca v inštalačnom priemysle, ktorá bola založená v roku 1942. Vždy sme sa venovali uľahčeniu a zefektívneniu práce našich zákazníkov. S jednoduchými a inteligentnými riešeniami, komplexnými službami a vynikajúcou podporou.

Walraven. The value of smart

O spoločnosti Walraven



Skupina Walraven

Skupina Walraven so sídlom v holandskom Mijdrechte je dnes mezinárodne činným podnikom s vlastnými výrobnými zariadeniami a predajnými kancelármi v rôznych krajinách. Skupina Walraven má cez 1000 zamestnancov. Výrobky Walraven používajú desiatky tisíc inštalačných spoločností v Európe, Severnej Amerike, Latinskej Amerike, Afrike, na Strednom východe, v Ázii a Austrálii. Výrobky Walraven sa používajú v bytových, komunálnych, priemyselných a infraštruktúrnych projektoch.

Desaťročia skúseností

Od roku 1942 sú naše výrobky a know-how preslávené špičkovou kvalitou. Desaťročia skúseností spolu so schopnosťami našich profesionálnych zamestnancov tvoria pevné základy našej spoločnosti. Sme hrdí na našu históriu.

Inovácia

Vývoj a implementácia inovatívnych technických ideí má vo Walravene vysokú prioritu. Východným bodom je ľahké použitie a úspora času behom inštalácie spolu s optimálnou spoľahlivosťou.

Inteligentné systémové riešenia

Každý jednotlivý výrobok je dôležitou súčasťou celkového systémového riešenia. Výrobky Walraven sú orientované na trh, inovatívne a odpovedajú potrebám zákazníka. Ponúkame systémové riešenia v oblasti upevnení, požiarnej ochrany a sanitárnej techniky. V kombinácii s našou rozsiahlou technickou podporou predaja sa môžete spoľahnúť na kompletnú ponuku.

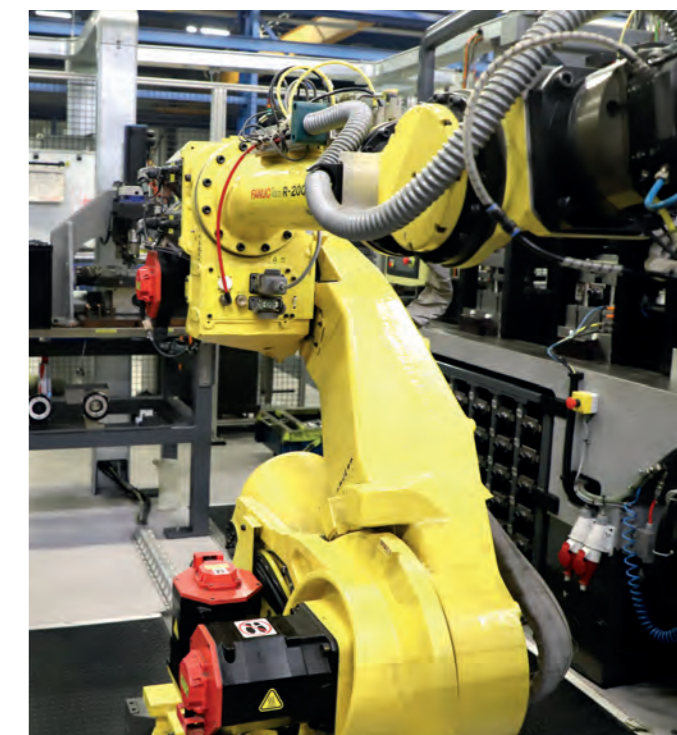

Ponúkame spoľahlivosť a vysokú kvalitu

Walraven znamená kvalita

Kvalita výrobkov

Mnoho našich výrobkov spĺňa konkrétne kritériá kvality a štandardy, ktoré sú požadované pre konkrétne aplikácie. Mimo iné sú naše výrobky priebežne testované na bezpečnostné limity. Tieto testy prebiehajú interne i v akreditovaných skúšobniach. To poskytuje ďalšiu záruku, že výrobky Walraven spĺňajú najprísnejšie štandardy kvality.

Bezpečné pripojenie (pečať kvality RAL)

Walraven je jedným zo zakladajúcich členov „Gütegemeinschaft Rohrbefestigung“ (Bezpečné pripojenie). Táto asociácia, ktorá sa skladá z najvýznamnejších výrobcov systémov upevnenia potrubí, zaviedol jasné pravidlá a postupy testovania.

To uľahčuje porovnanie technických vlastností, ako je maximálne prípustné zaťaženie výrobkov pre upevnenie potrubí za normálnych podmienok a behom požiaru.

„Gütegemeinschaft Rohrbefestigung“ bol v roku 2003 uznaný nemeckým inštitútom RAL pre kvalitnú starostlivosť.



Extra záruka podľa najprísnejších štandardov kvality

Inteligentné systémové riešenia

Objímky

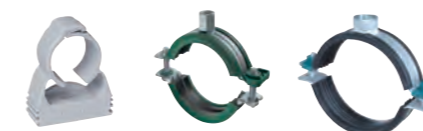

■ starQuick®, Bifix® G2 a Objímky pre ťažké upevnenie

Montážne systémy

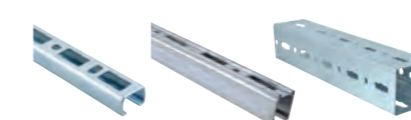

■ BIS RapidRail®, BIS RapidStrut® a Maxx Lišty

Strešné podpery



■ BIS Yeti® a BIS Ursus®

Montážne príslušenstvo



■ Príslušenstvo k lištám, ľahké a ťažké kotvy

Britclips®

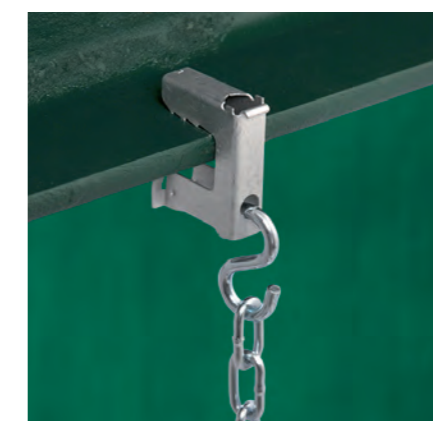

■ Nosníkové upevňovacie systémy

Požiarne ochrana

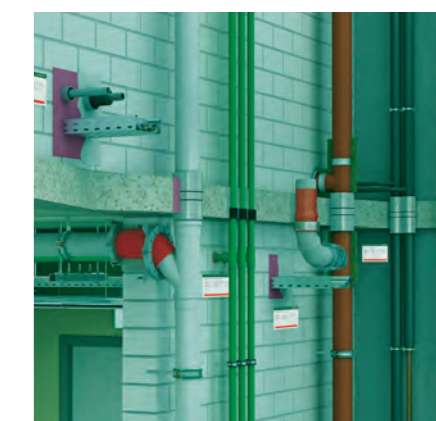

■ Protipožiarne manžety, pásy a tesniace materiály Pacifyre®

Prefabrikované a modulárne systémy TZB

Okrem štandardného radu ponúka Walraven prefabrikované a modulárne systémy TZB. Spoločne s vysoko kvalifikovaným technickým oddelením môže Walraven ponúknuť riešenia, v prípade potreby certifikované. Premýšľanie, skúsenosti, znalosti a vynikajúce služby sú dôvody, prečo si zvoliť Walraven ako partnera pre otázky týkajúce sa prefabrikovaných a modulárnych systémov TZB.

Spôhlivý a cenený partner

Walraven má rozsiahle skúsenosti s návrhom, výrobou a montážou modulárnych systémov TZB. V prípade potreby ponúkame možnosť dodať riešenie prefabrikované a tým urýchliť proces inštalácie. Prevzatím kontroly nad celým procesom sme schopní dodať presne to, čo odpovedá konkrétnemu dopytu. Vďaka celosvetovej účasti na úspešných projektoch a získaným skúsenostiam je Walraven spoľahlivým a ceneným partnerom.

Služby

Zaviazali sme sa, že vám ponúkneme skvelé služby. Nech už sa jedná o spoľahlivé a presné poradenstvo, riešenie konkrétnych dotazov či dodávky just-in-time (práve včas) na stavbu; špecialisti Walraven sú vždy pripravení vás podporiť!

BIM

U všetkých našich výrobkov pracujeme na vytváraní modelov BIM. Tieto modely nájdete už teraz na webe BIMObjects. Týmto spôsobom môže každý projekt ťažiť z našich modelov pri návrhu a kontrole navrhovaných riešení. Po návrhu sú informácie o našich modeloch veľmi užitočné vo vzťahu k správe budov.

Ponúkame vám podporu a pomoc pri implementácii programov Revit rodín (LOD350 a vyššie), Revit a BIM.

bimobject

www.bimobject.com/walraven



■ Modulárne systémy TZB



■ Prefabrikácia



Špecialisti spoločnosti Walraven sú vždy pripravení vás podporiť!

Všetko pod jednou strechou



Spoločná definícia projektu

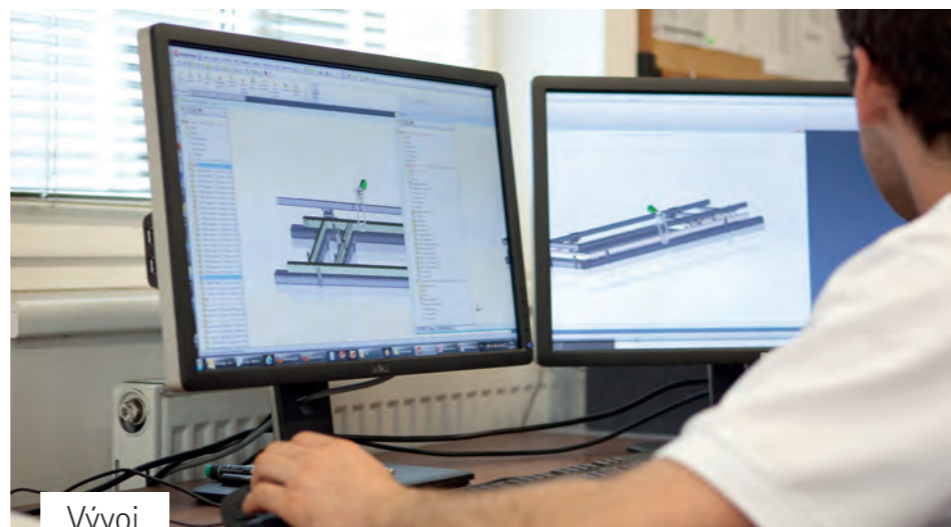

Vývoj



Opracovanie



Výroba

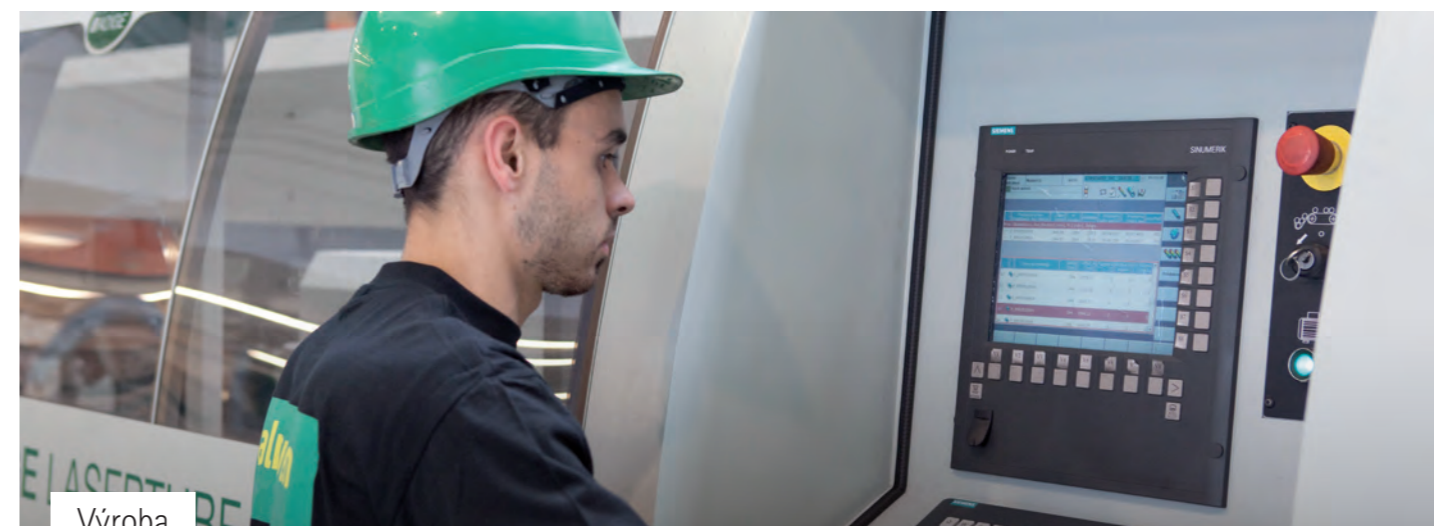

Výroba

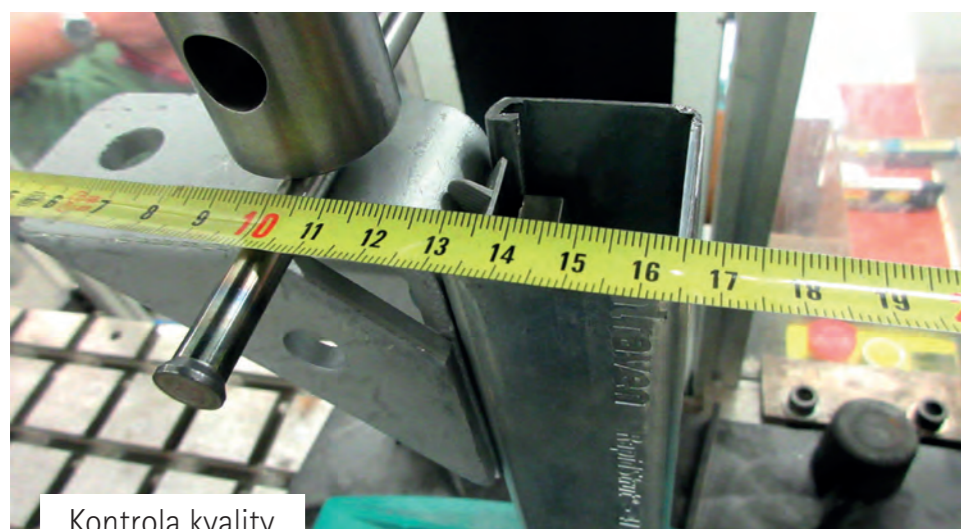

Kontrola kvality



Logistika



Služby

Výber možností

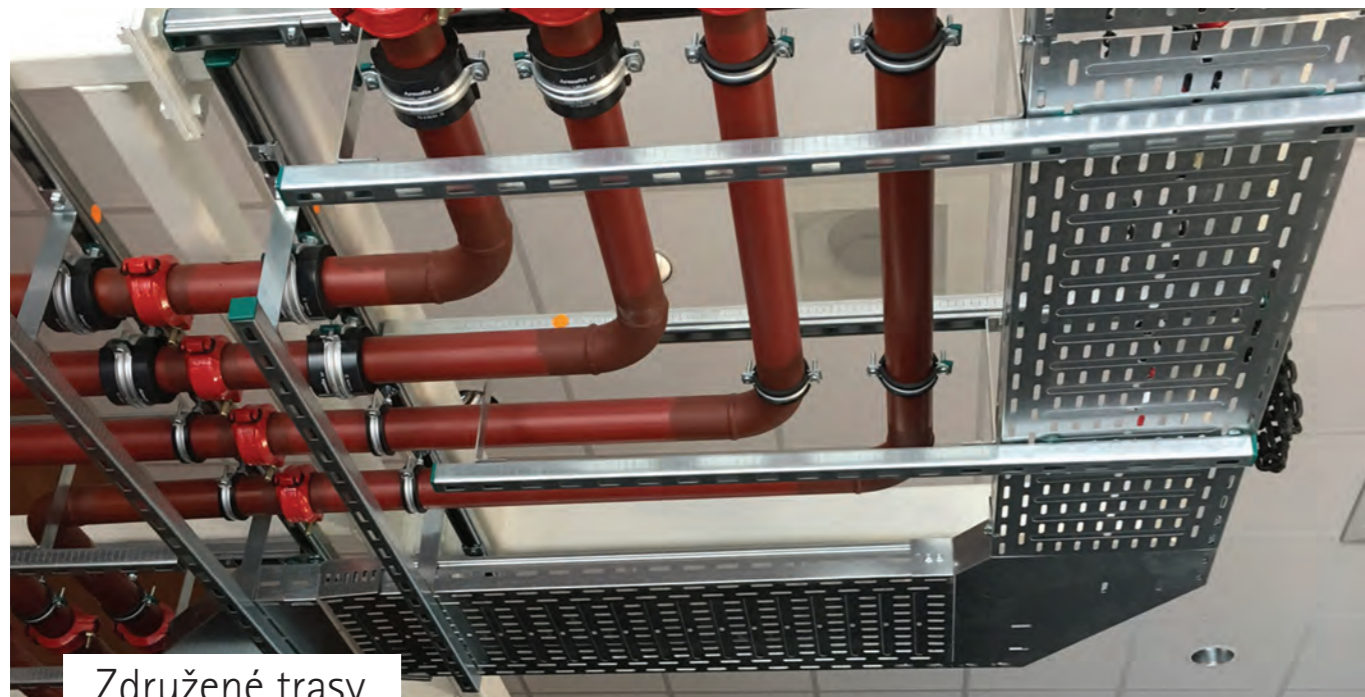

Združené trasy

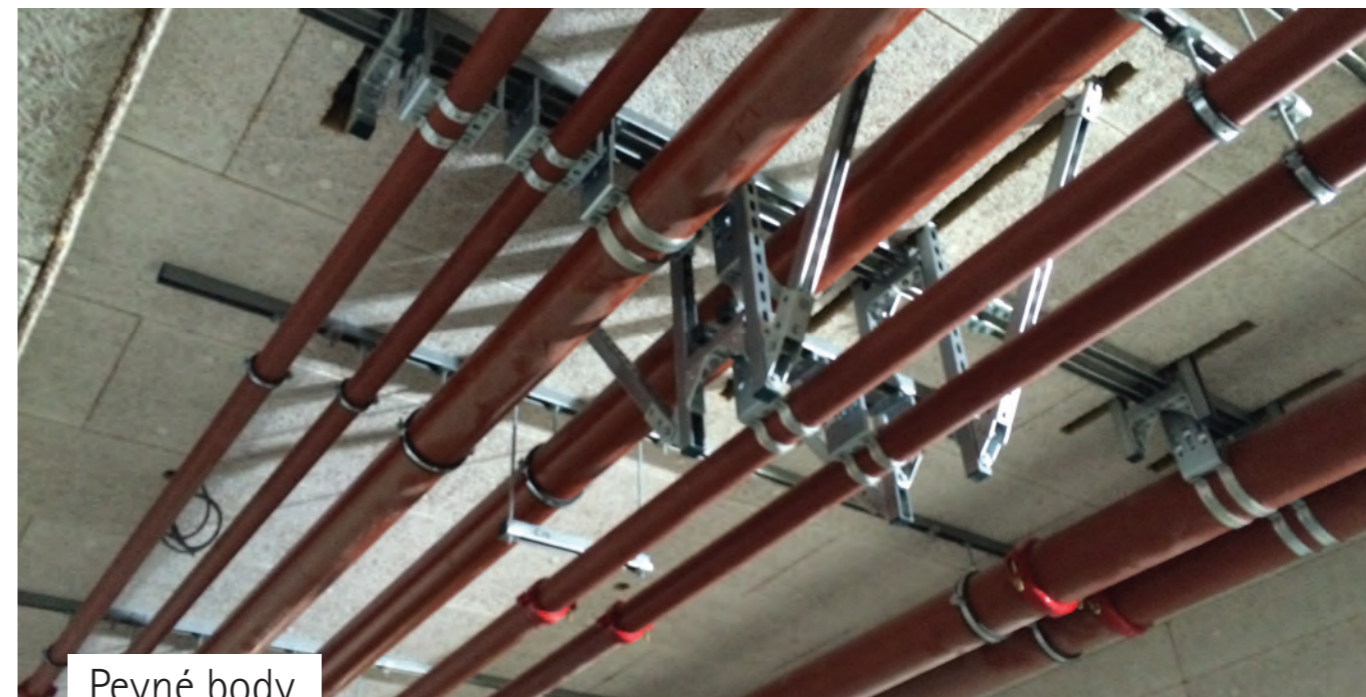

Pevné body



Vodorovné podpery potrubí

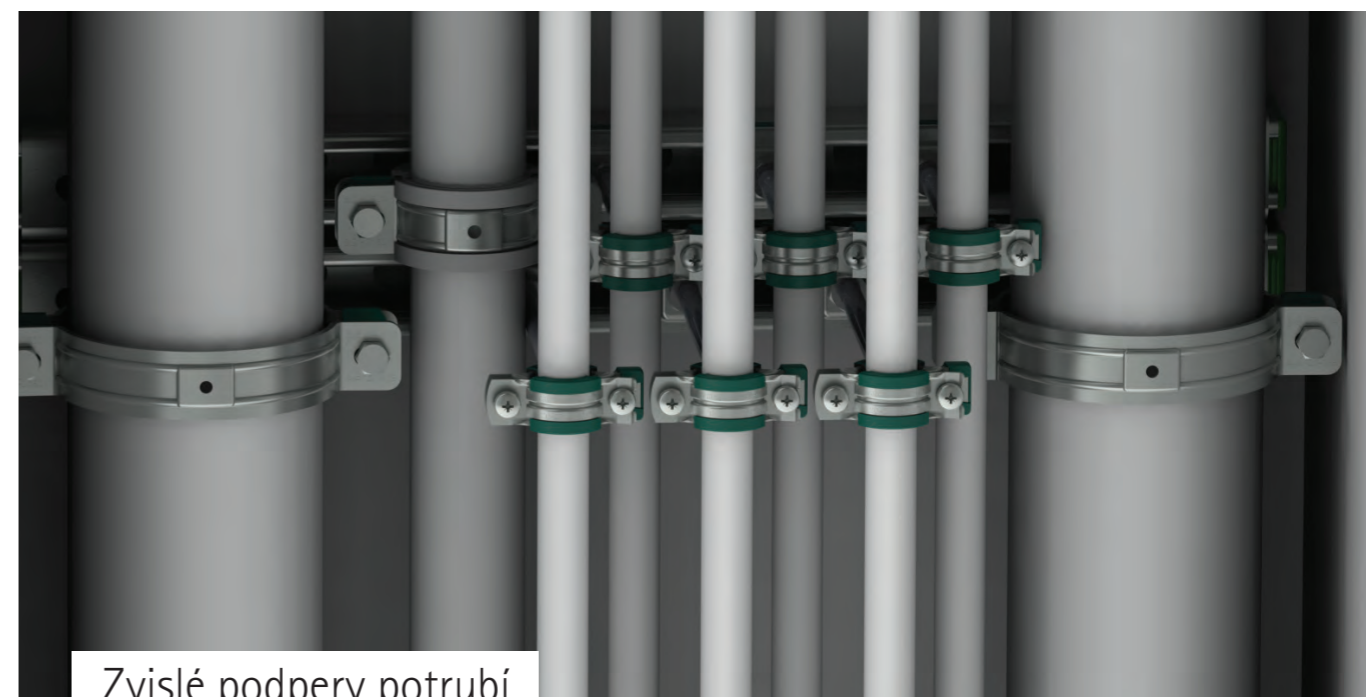

Zvislé podpery potrubí

Technické poradenstvo Walraven

Spoločne nájdeme najlepšie riešenie

Práca s upevňovacími a protipožiarnymi systémami sa vďaka vyspelej technológii a meniacim sa stavebným požiadavkám stáva stále zložitejšou. Pri príprave alebo realizácii projektu se môžete stretnúť s problémom, ktorý sami nedokážete vyriešiť. Projektové inžinierstvo Walraven má bohaté skúsenosti s riešením technických problémov.

Od návrhu až po pomoc priamo na stavbe

Pre naše výrobky ponúkame technickú podporu týkajúcu sa upevnenia potrubí, vzduchovodov alebo káblových kanálov, konštrukcii pre technické inštalácie na strechách, ako sú solárne panely alebo klimatické inštalácie, pomocných konštrukcií (rámov), priechodov potrubí a káblov ohňovzdornými priečkami atď.

Mimo iné ponúkame:

- Kompletný servis: od projektových výkresov až po technickú podporu na stavbe;
- Podrobné ponuky pre riešenia šetriace náklady;
- Špeciálna podpora u zložitých projektov;
- Prefabrikované predinštalované konštrukcie;
- Podpora aplikácie Revit / BIM.

Naše odborné znalosti sú vám k dispozícii!

Na základe vašich individuálnych požiadavok vám naši projektoví inžinieri dodajú návrh, dobre podložený podrobnými výpočtami, 3D CAD / Revit výkresy, zoznamy dielov a ponuky.

Stručne povedané, naše odborné znalosti sú vám plne k dispozícii!

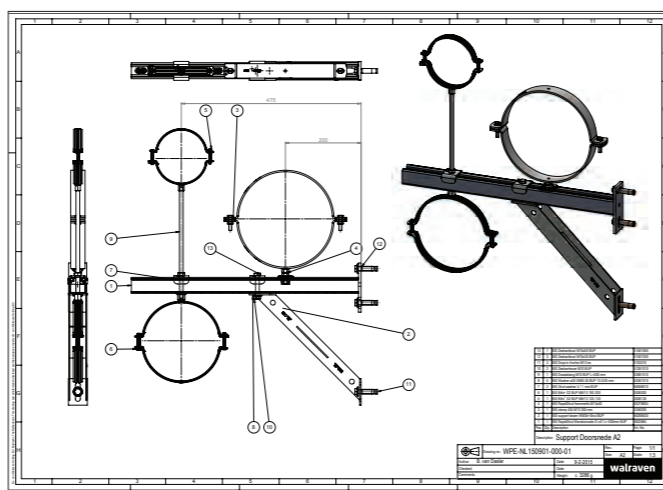
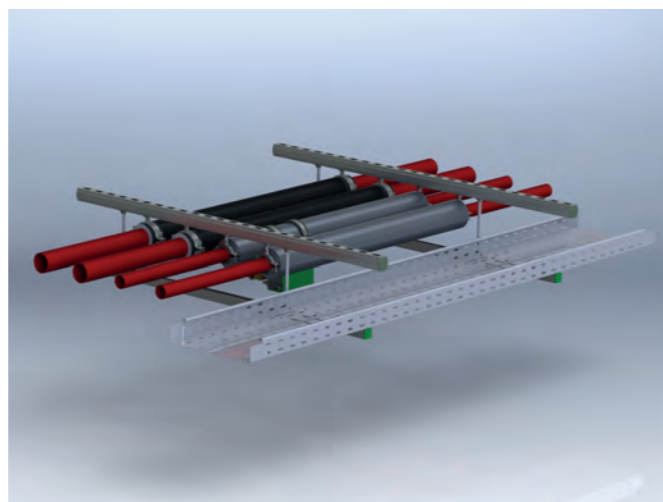

Bohaté skúsenosti s riešením technických výziev

Skupina Walraven

Walraven

Walraven je výrobcem širokého sortimentu technických instalačních materiálů s důrazem na upevňovací systémy, protipožiarne systémy a sanitárne systémy. Od svojho založenia v roku 1942 sa rodinný podnik rozrástol na medzinárodnú spoločnosť s viac než 1000 kvalifikovanými zamestnancami a vlastnými predajnými a výrobnými miestami v rôznych zemiach Európy.

Naši zamestnanci premýšľajú o riešeníach a radi vám pomôžu s fundovaným poradenstvom a technickou podporou. To všetko v úzkej spolupráci so špecializovanými veľkoobchodnými partnermi a distribútormi. Vďaka nim sú výrobky Walraven vždy blízko a k dispozícii v správny čas v Európe, Severnej a Južnej Amerike, na Strednom východe, v Ázii a Austrálii.

Centrála

J. van Walraven Holding B.V.
Mijdrecht (NL)



Trh obsluhujú:

spoločnosti Walraven

agenti

Centrála

J. van Walraven Holding B.V.
Mijdrecht (NL)

18 obchodných spoločností

Mijdrecht (NL) Walraven B.V. The Netherlands	Mijdrecht (NL) Walraven International Other countries	Tienen (BE) Walraven BVBA Belgium - Luxembourg	Bayreuth (DE) Walraven GmbH Germany - Austria - Switzerland Italy - South East Europe	Grenoble (FR) Walraven France Eurl France	Banbury (UK) Walraven Ltd. United Kingdom - Ireland
Mladá Boleslav (CZ) Walraven s.r.o. Czech republic - Slovak republic	Kraków (PL) Walraven Sp. z o.o. Poland - Lithuania - Latvia Estonia	Kyiv (UA) Walraven Ltd. Ukraine	Barcelona (ES) Walraven Iberia S.L. Spain - Portugal	Detroit (US) Walraven, Inc. United States of America Canada	Moscow (RU) Walraven LLC Russia
Shanghai (CN) Walraven Shanghai, Ltd. China	Malmö (SE) Walraven Nordic AB Sweden - Denmark - Norway - Finland - Iceland	Dubai (AE) Hira Walraven Middle East	Budapest (HU) Walraven Kft. Hungary - Romania	Mumbai (IN) Diamond Walraven India	Singapore (SG) Walraven Pte. Ltd. Singapore - Indonesia - Malaysia Thailand - Vietnam - Cambodia - Brunei Laos - Myanmar - Australia New Zealand

11 výrobných / montážnych závodov

Mijdrecht (NL) J. van Walraven B.V.	Čistá (CZ) Suchánek & Walraven s.r.o.	Horka (CZ) Suchánek & Walraven s.r.o.	Barcelona (ES) Walraven Iberia S.L.	Banbury (UK) Walraven Ltd.	Istanbul (TR) Jefleks Plastik Kauçuk
Gramsbergen (NL) Loko Gramsbergen B.V.	Horka (CZ) SWO Tooling s.r.o.	Changshu (CN) Walraven Metal Products (Changshu) Co. Ltd	Detroit (US) Walraven, Inc.	Mumbai (IN) Diamond Walraven	

Zistite, ako vás môžeme podporiť

Chcete sa dozvedieť viac o riešeníach popísaných v tejto brožúre?

Alebo by ste chceli prediskutovať, ako by sme vám mohli pomôcť nájsť najlepšie možné riešenie pre váš projekt? Kontaktujte nás ešte dnes!

Česká republika
Slovenská republika

Walraven s.r.o.

Bezděčín 88

293 01 Mladá Boleslav (CZ)

Tel. +420 326 724 009

prodej.cz@walraven.com

Walraven Group

Mijdrecht (NL) · Tienen (BE) · Bayreuth (DE) · Banbury (GB) · Malmö (SE) · Grenoble (FR) · Barcelona (ES) · Kraków (PL)
Mladá Boleslav (CZ) · Moscow (RU) · Kyiv (UA) · Detroit (US) · Shanghai (CN) · Dubai (AE) · Budapest (HU) · Mumbai (IN)
Singapore (SG)