

Od návrhu až po systémy  
připravené k instalaci



## Prefabrikované a modulární systémy TZB

Vás partner pro návrh a výrobu předmontovaných sestav TZB

Prefabrikovaná řešení

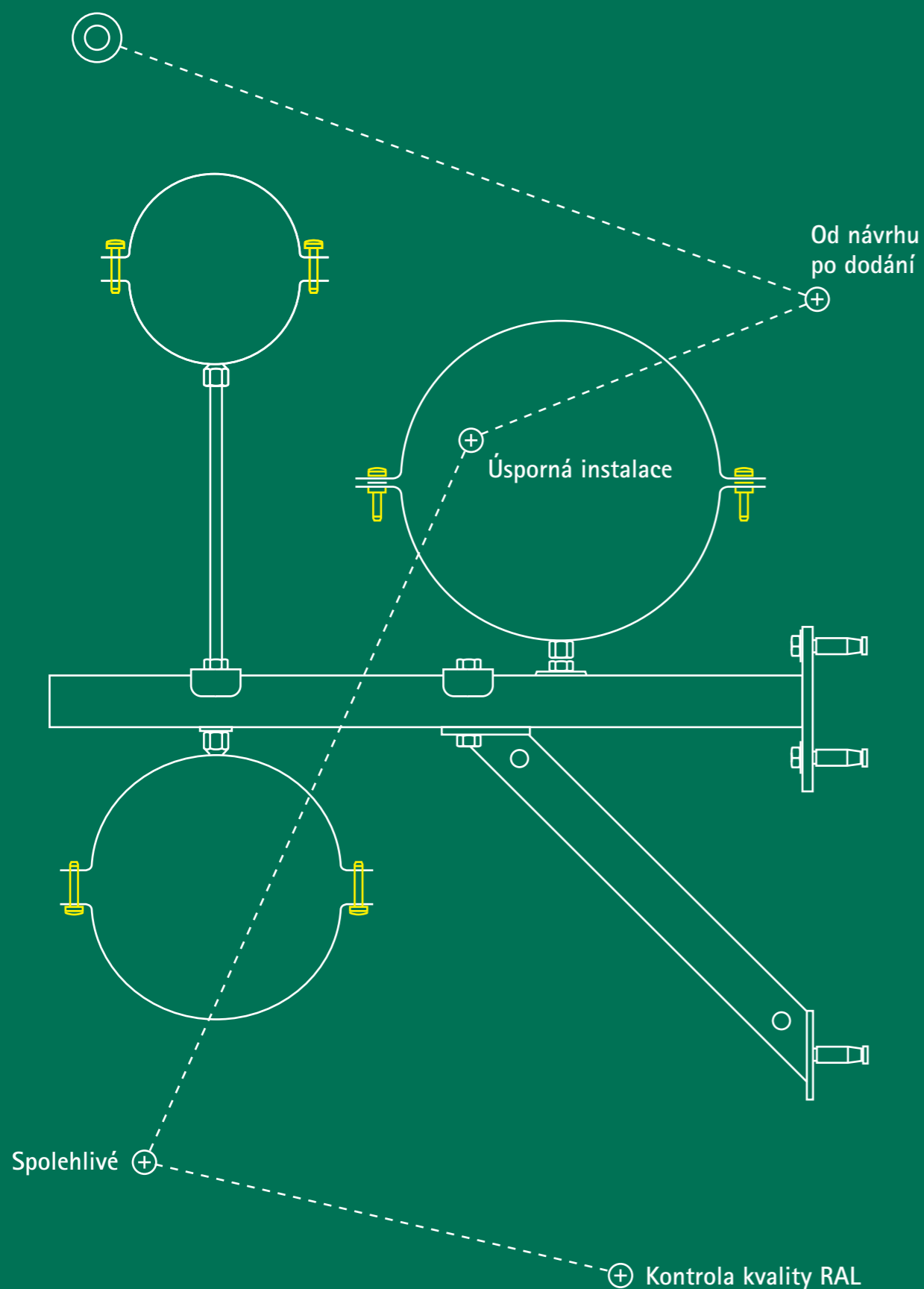

### Inspirováno chytrými řešeními od samého počátku

Walraven je společnost celosvětově působící v instalačním průmyslu, která byla založena v roce 1942. Vždy jsme se věnovali usnadnění a zefektivnění práce našich zákazníků. S jednoduchými a chytrými řešeními, komplexními službami a vynikající podporou.

Walraven. The value of smart

# O společnosti Walraven



### Skupina Walraven

Skupina Walraven se sídlem v nizozemském Mijdrechtu je dnes mezinárodně činným podnikem s vlastními výrobními zařízeními a prodejními kancelářemi v různých zemích. Skupina Walraven má přes 1000 zaměstnanců. Výrobky Walraven používají desítky tisíc instalačních společností v Evropě, Severní Americe, Latinské Americe, Africe, na Středním východě, v Asii a Austrálii. Výrobky Walraven se používají v bytových, komunálních, průmyslových a infrastrukturních projektech.

### Desetiletí zkušeností

Od roku 1942 jsou naše výrobky a know-how proslulé špičkovou kvalitou. Desetiletí zkušeností spolu se schopnostmi našich profesionálních zaměstnanců tvoří pevné základy naší společnosti. Jsme hrdí na naši historii.

### Inovace

Vývoj a implementace inovativních technických ideí má ve Walravenu vysokou prioritu. Výchozím bodem je snadné použití a úspora času během instalace spolu s optimální spolehlivostí.

### Inteligentní systémová řešení

Každý jednotlivý výrobek je důležitou součástí celkového systémového řešení. Výrobky Walraven jsou tržně orientované, inovativní a odpovídají potřebám zákazníka. Nabízíme systémová řešení v oblasti upevnění, požární ochrany a sanitární techniky. V kombinaci s naší rozsáhlou technickou podporou prodeje se můžete spolehnout na kompletní nabídku.

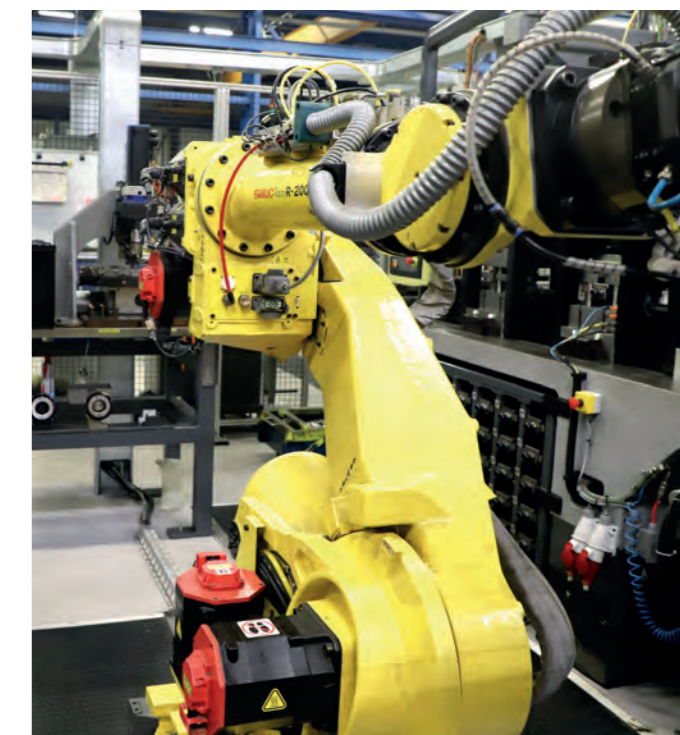

*Nabízíme spolehlivost  
a vysokou kvalitu*

# Walraven znamená kvalitu

## Kvalita výrobků

Mnoho našich výrobků splňuje konkrétní kritéria kvality a standardy, které jsou požadovány pro konkrétní aplikace. Mimo jiné jsou naše výrobky průběžně testovány na bezpečnostní limity. Tyto testy probíhají interně i v akreditovaných zkušebnách. To poskytuje další záruku, že výrobky Walraven splňují nejpřísnější standardy kvality.

## Bezpečné připojení (pečeť kvality RAL)

Walraven je jedním ze zakládajících členů „Gütegemeinschaft Rohrbefestigung“ (Bezpečné připojení). Tato asociace, která se skládá z nejvýznamnějších výrobců systémů upevnění potrubí, zavedl jasná pravidla a postupy testování.

To usnadňuje porovnání technických vlastností, jako je maximální přípustné zatížení výrobků pro upevnění potrubí za normálních podmínek a během požáru.

„Gütegemeinschaft Rohrbefestigung“ byl v roce 2003 uznán německým institutem RAL pro kvalitní péči.



# Chytrá systémová řešení

## Objímky

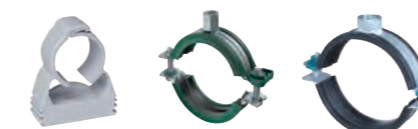

■ starQuick®, Bifix® G2 a Objímky pro těžké upevnění

## Montážní systémy

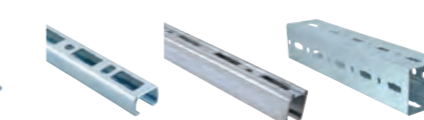

■ BIS RapidRail®, BIS RapidStrut® a Maxx Lišty

## Střešní podpěry



■ BIS Yeti® a BIS Ursus®

## Montážní příslušenství



■ Příslušenství k lištám, lehké a těžké kotvy

## Britclips®

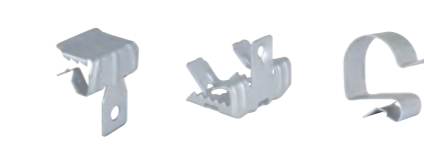
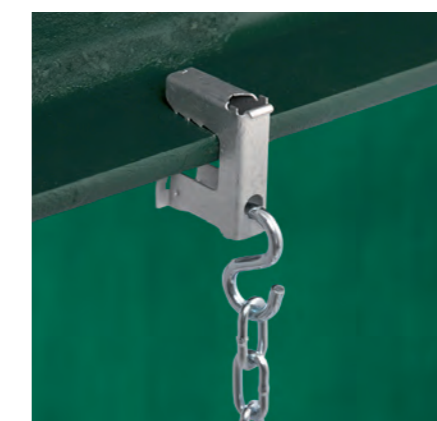

■ Nosíkové upevňovací systémy

## Požární ochrana

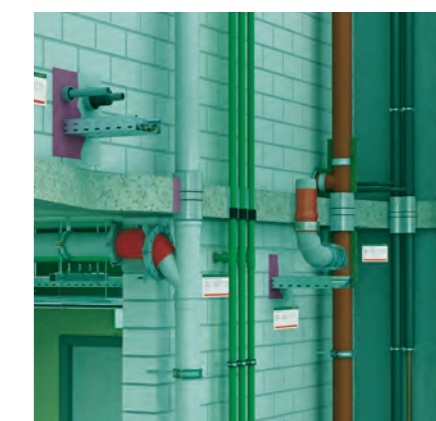

■ Protipožární manžety, pásky a těsnící materiály Pacifyre®

# Prefabrikované a modulární systémy TZB

Kromě standardní řady nabízí Walraven předmontované sestavy pro rozvody TZB. Společně s vysoce kvalifikovaným technickým oddělením může Walraven nabídnout řešení, v případě potřeby certifikovaná. Přemýšlení, zkušenosti, znalosti a vynikající služby jsou důvody, proč si zvolit Walraven jako partnera pro otázky týkající se prefabrikovaných a modulárních systémů TZB.

## Spolehlivý a ceněný partner

Walraven má rozsáhlé zkušenosti s návrhem, výrobou a montáží modulárních systémů TZB. V případě potřeby nabízíme možnost dodat řešení prefabrikované a tím urychlit proces instalace. Převzetím kontroly nad celým procesem jsme schopni dodat přesně to, co odpovídá konkrétní poptávce. Díky celosvětové účasti na úspěšných projektech a získaným zkušenostem je Walraven spolehlivým a ceněným partnerem.

## Služby

Zavázali jsme se, že vám nabídneme skvělé služby. Ať už se jedná o spolehlivě a přesně poradenství, řešení konkrétních dotazů či dodávky just-in-time (právě včas) na stavbu; specialisté Walraven jsou vždy připraveni vás podpořit!

## BIM

U všech našich výrobků pracujeme na vytváření modelů BIM.

Tyto modely najdete již nyní na webu BIMObjects. Tímto způsobem může každý projekt těžit z našich modelů při návrhu a kontrole navrhovaných řešení. Po návrhu jsou informace o našich modelech velmi užitečné ve vztahu ke správě budov.

Nabízíme vám podporu a pomoc při implementaci programů Revit rodin (LOD350 a vyšší), Revit a BIM.

**bimobject**

[www.bimobject.com/walraven](http://www.bimobject.com/walraven)



■ Modulární systémy TZB



■ Prefabrikace



*Specialisté společnosti Walraven jsou vždy připraveni vás podpořit!*

# Vše pod jednou střechou



Společná definice projektu

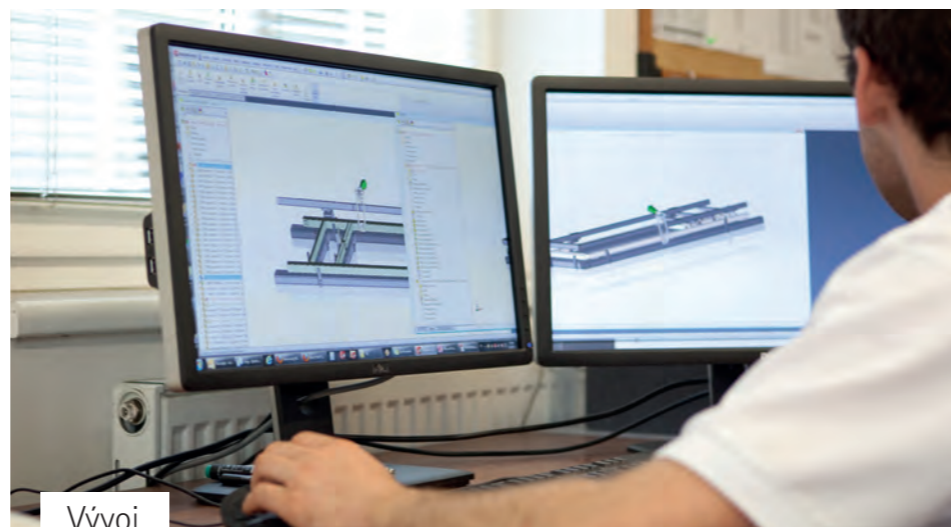

Vývoj



Opracování



Výroba

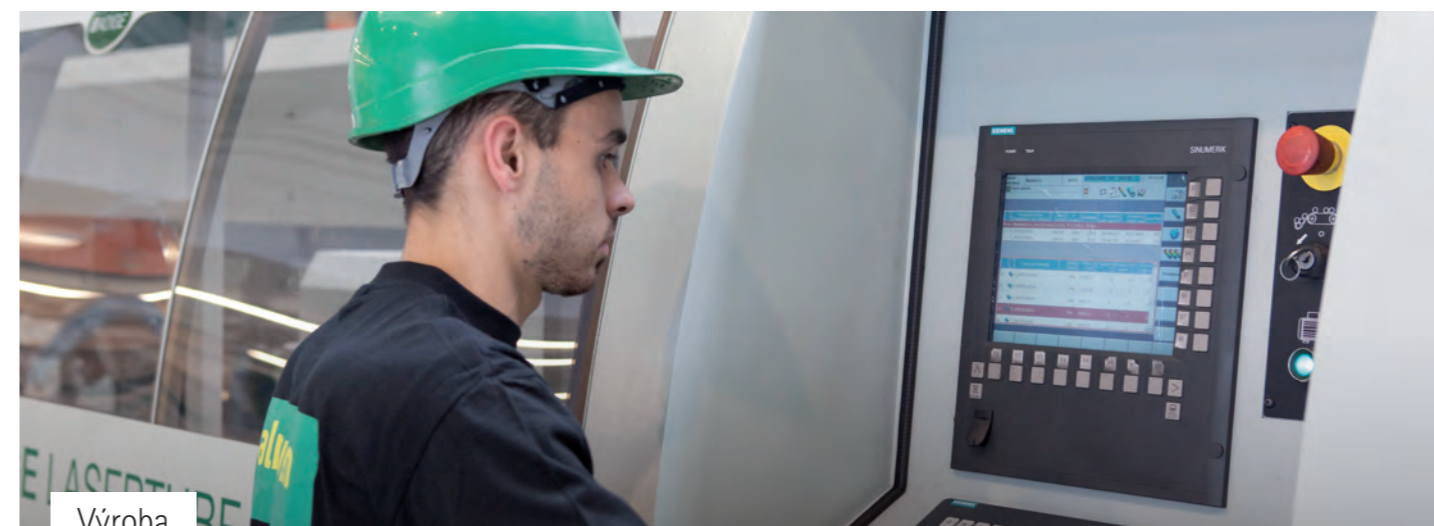

Výroba

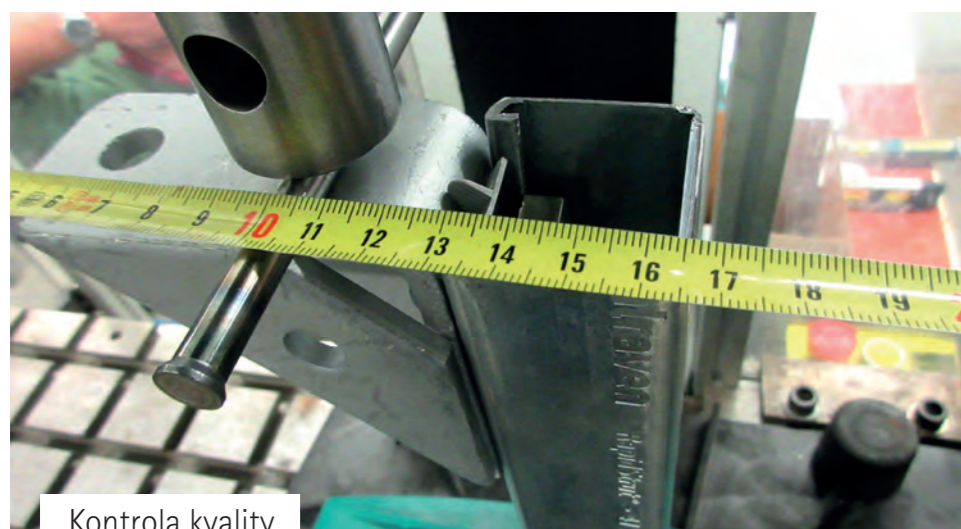

Kontrola kvality



Logistika



Služby

# Výběr možností

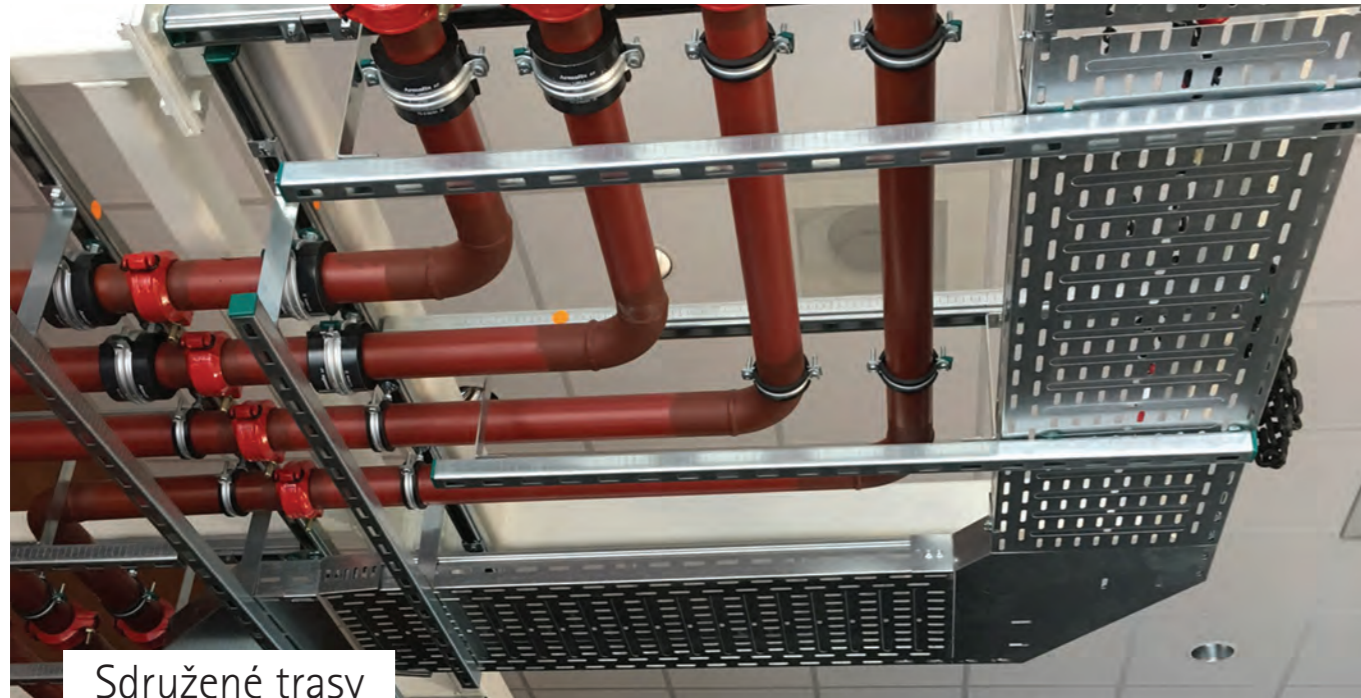

Sdružené trasy



Pevné body

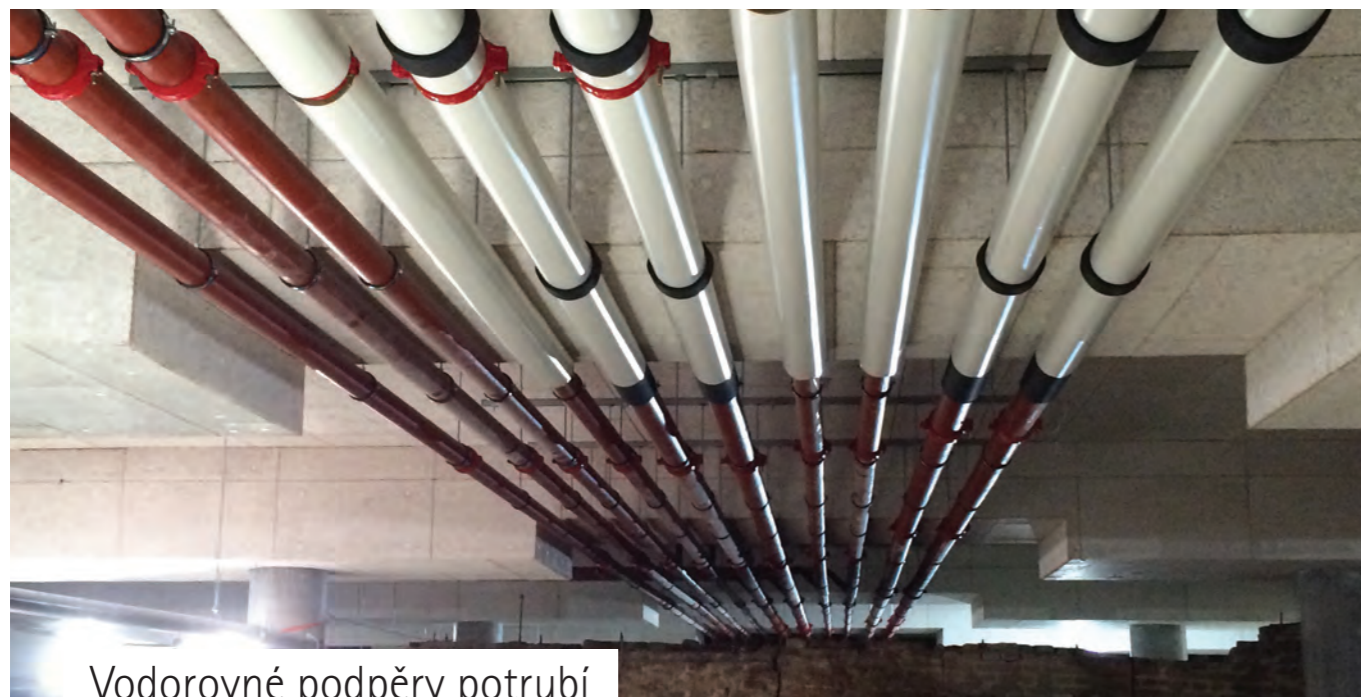

Vodorovné podpěry potrubí

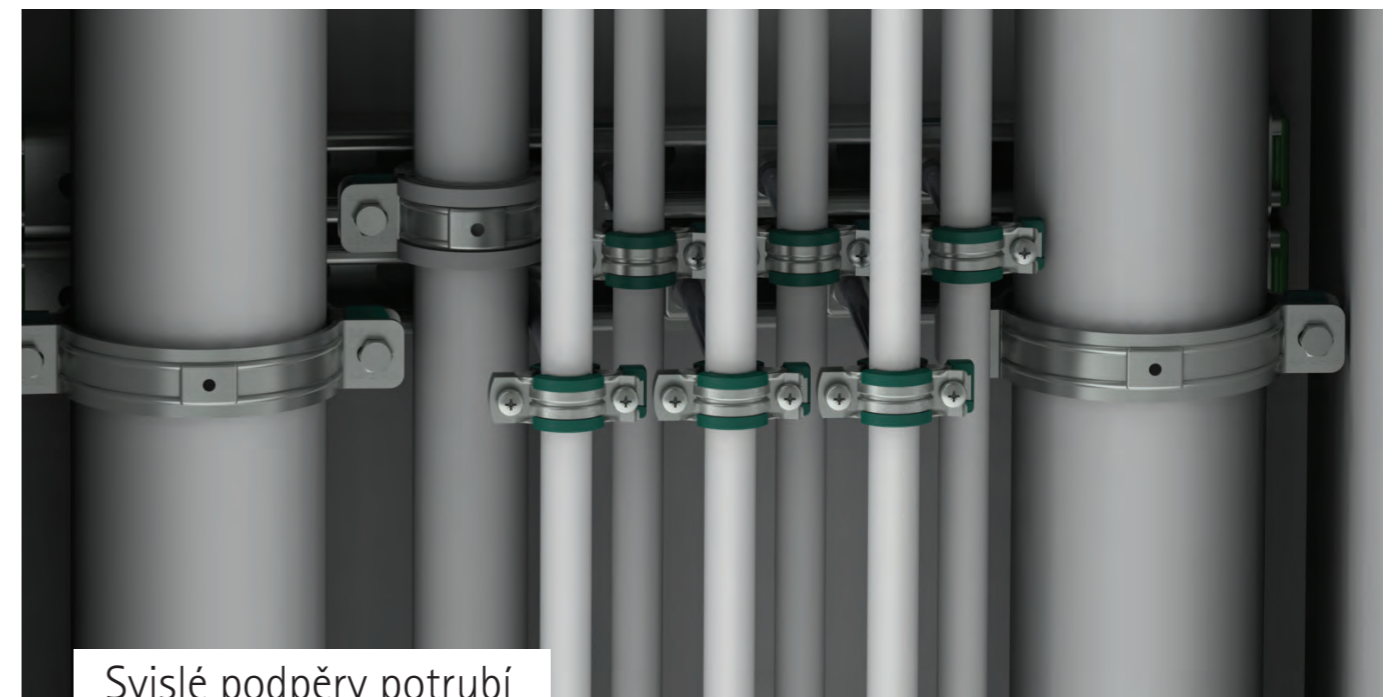

Svislé podpěry potrubí

# Technické poradenství Walraven

## Společně najdeme nejlepší řešení

Práce s upevňovacími a protipožárními systémy se díky vyspělé technologii a měnícím se stavebním požadavkům stává stále složitější. Při přípravě nebo realizaci projektu se můžete setkat s problémem, který sami nedokážete vyřešit. Projektové inženýrství Walraven má bohaté zkušenosti s řešením technických problémů.

## Od návrhu až po podporu na stavbě

Pro naše výrobky nabízíme technickou podporu týkající se upevnění potrubí, vzduchovodů nebo kabelových kanálů, konstrukci pro technické instalace na střeších, jako jsou solární panely nebo klimatické instalace, pomocných konstrukcí (rámů), prostupů potrubí a kabelů protipožárními příčkami atd.

### Mimo jiné nabízíme:

- Komplexní servis: od projektových výkresů až po technickou podporu na stavbě;
- Podrobné nabídky pro řešení šetřící náklady;
- Specializovaná podpora pro různé problémy;
- Prefabrikovaná řešení - předmontované sestavy;
- Podpora aplikace Revit / BIM.

## Naše odborné znalosti jsou vám k dispozici!

Na základě vašich individuálních požadavků vám naši projektoví inženýři dodají návrh, dobře podložený podrobnými výpočty, 3D CAD / Revit výkresy, seznamy dílů a nabídky.

Stručně řečeno, naše odborné znalosti jsou vám plně k dispozici!

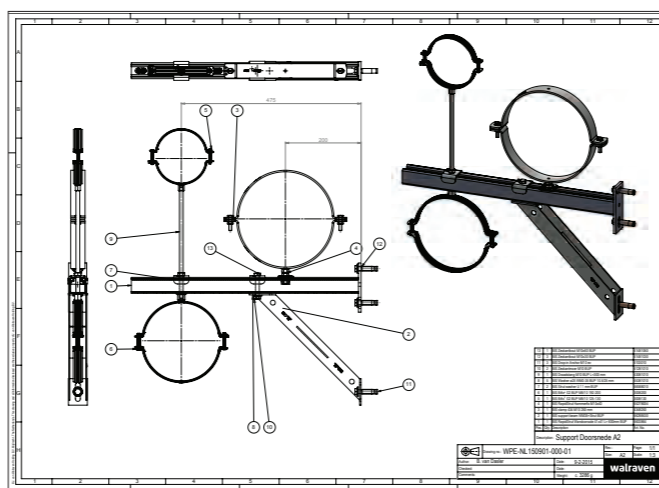
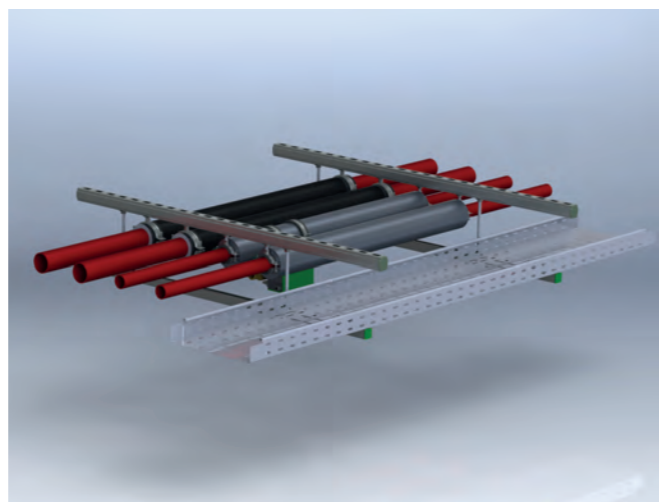

*Bohaté zkušenosti s řešením technických výzev*

# Skupina Walraven

## Walraven

Walraven je výrobcem širokého sortimentu technických instalačních materiálů s důrazem na upevňovací systémy, protipožární systémy a sanitární systémy. Od svého založení v roce 1942 se rodinný podnik rozrostl na mezinárodní společnost s více než 1000 kvalifikovanými zaměstnanci a vlastními prodejními a výrobními místy v různých zemích Evropy.

Naši zaměstnanci přemýšlejí o řešeních a rádi vám pomohou s fundovaným poradenstvím a technickou podporou. To vše v úzké spolupráci se specializovanými velkoobchodními partnery a distributory. Díky nim jsou výrobky Walraven vždy poblíž a k dispozici ve správný čas v Evropě, Severní a Jižní Americe, na Středním východě, v Asii a Austrálii.

## Centrála

J. van Walraven Holding B.V.  
Mijdrecht (NL)



Trh obsluhují:

společnosti Walraven

agenti

Centrála

J. van Walraven Holding B.V.  
Mijdrecht (NL)

## 18 obchodních společností

<b>Mijdrecht (NL)</b> Walraven B.V. The Netherlands	<b>Mijdrecht (NL)</b> Walraven International Other countries	<b>Tienen (BE)</b> Walraven BVBA Belgium – Luxembourg	<b>Bayreuth (DE)</b> Walraven GmbH Germany – Austria – Switzerland South East Europe	<b>Grenoble (FR)</b> Walraven France Eurl France	<b>Banbury (UK)</b> Walraven Ltd. United Kingdom – Ireland
<b>Mladá Boleslav (CZ)</b> Walraven s.r.o. Czech republic – Slovak republic	<b>Kraków (PL)</b> Walraven Sp. z o.o. Poland – Lithuania – Latvia Estonia	<b>Kyiv (UA)</b> Walraven Ltd. Ukraine	<b>Barcelona (ES)</b> Walraven Iberia S.L. Spain – Portugal	<b>Detroit (US)</b> Walraven, Inc. United States of America Canada	<b>Moscow (RU)</b> Walraven LLC Russia
<b>Shanghai (CN)</b> Walraven Shanghai, Ltd. China	<b>Malmö (SE)</b> Walraven Nordic AB Sweden – Denmark – Norway – Finland – Iceland	<b>Dubai (AE)</b> Hira Walraven Middle East	<b>Budapest (HU)</b> Walraven Kft. Hungary – Romania	<b>Mumbai (IN)</b> Diamond Walraven India	<b>Singapore (SG)</b> Walraven Pte. Ltd. Singapore – Indonesia – Malaysia Thailand – Vietnam – Cambodia – Brunei Laos – Myanmar – Australia – New Zealand

## 11 výrobních / montážních závodů

<b>Mijdrecht (NL)</b> J. van Walraven B.V.	<b>Čistá (CZ)</b> Suchánek & Walraven s.r.o.	<b>Horka (CZ)</b> Suchánek & Walraven s.r.o.	<b>Barcelona (ES)</b> Walraven Iberia S.L.	<b>Banbury (UK)</b> Walraven Ltd.	<b>Istanbul (TR)</b> Jefleks Plastik Kauçuk
<b>Gramsbergen (NL)</b> Loko Gramsbergen B.V.	<b>Horka (CZ)</b> SWO Tooling s.r.o.	<b>Changshu (CN)</b> Walraven Metal Products (Changshu) Co. Ltd.	<b>Detroit (US)</b> Walraven, Inc.	<b>Mumbai (IN)</b> Diamond Walraven	



## Zjistěte, jak vás můžeme podpořit

Chcete se dozvědět více o řešeních popsaných v této brožuře?

Nebo byste chtěli prodiskutovat, jak bychom vám mohli pomoci najít nejlepší možné řešení pro váš projekt? Kontaktujte nás ještě dnes!

Česká republika  
Slovenská republika

---

**Walraven s.r.o.**

Bezděčín 88

293 01 Mladá Boleslav (CZ)

Tel. +420 326 724 009

prodej.cz@walraven.com

---

**Walraven Group**

Mijdrecht (NL) · Tienen (BE) · Bayreuth (DE) · Banbury (GB) · Malmö (SE) · Grenoble (FR) · Barcelona (ES) · Kraków (PL)  
Mladá Boleslav (CZ) · Moscow (RU) · Kyiv (UA) · Detroit (US) · Shanghai (CN) · Dubai (AE) · Budapest (HU) · Mumbai (IN)  
Singapore (SG)