

Unieke beugel met
gepatenteerde snelsluiting



BIS Aero[®]

Spiraalbuisbeugels



BIS Aero®

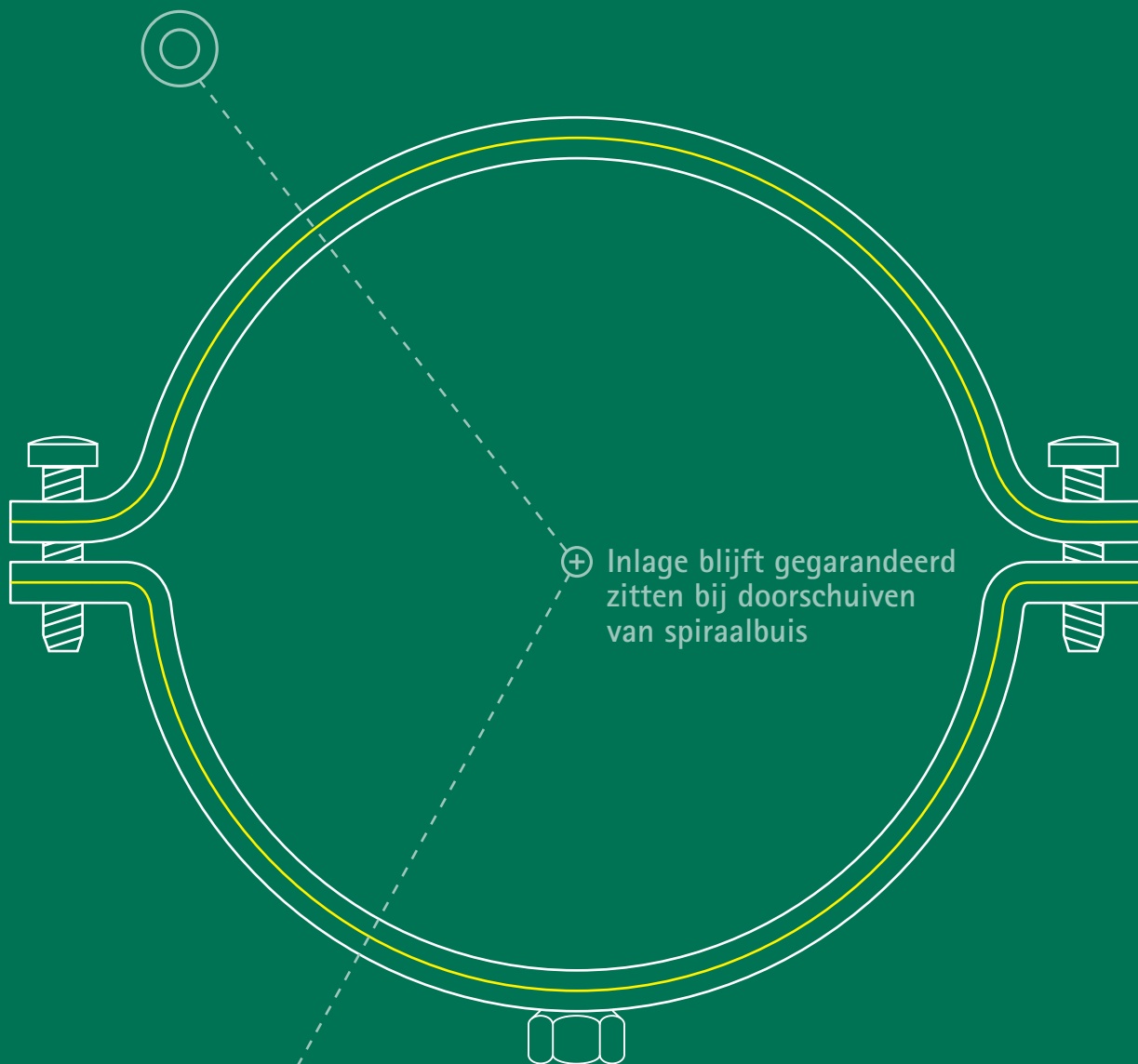

+ Inlage blijft gegarandeerd zitten bij doorschuiven van spiraalbuis

+ Beugel snel en gemakkelijk te sluiten

+ Moeiteloos bevestigen van spiraalbuizen

BIS Aero®

De BIS Aero® is een unieke beugel. De rubber inlage is door en door met het bandstaal verbonden. De inlage zit absoluut vast en laat ook niet los als de spiraalbuis door de beugel geschoven wordt.

De nieuw ontwikkelde en gepatenteerde snelsluiting staat garant voor een veilige en gemakkelijke bevestiging van spiraalbuizen. Het programma omvat alle gangbare spiraalbuisafmetingen van 80 tot en met 1.250 mm.

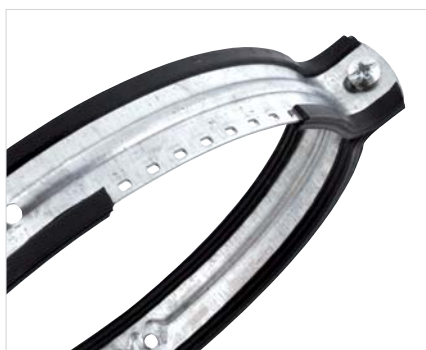

■ Rubber inlage is door en door verbonden met het staal



■ Probleemloos doorschuiven van de spiraalbuis mogelijk

Gepatenteerde snelsluiting

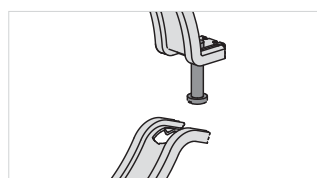

1.

$D \geq 450$: Sluiting 2 zeskantbouten met moer.

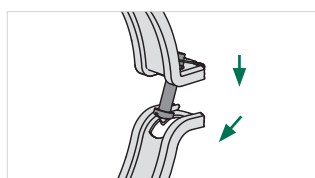

2.

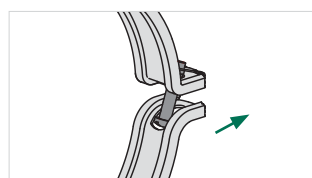

3.

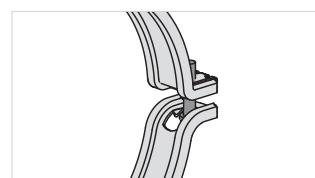

4.

Technische gegevens

- Beugel van staal, sendzimir verzinkt
- Geluiddempende inlage van TPE rubber, zwart

Art.nr.	G	D (mm)	B (mm)	H (mm)	Doos (st.)
411 5 080	M8	80	134	84	25
411 5 100	M8	100	155	115	25
411 5 125	M8	125	179	139	20
411 5 140	M8	140	197	162	20
411 5 150	M8	150	205	164	20
411 5 160	M8	160	215	175	20
411 5 180	M8	180	238	202	20
411 5 200	M8	200	255	215	20
411 5 250	M8	250	306	265	20
411 5 315	M8	315	371	332	25
411 5 355	M8	355	411	371	25
411 5 400	M8	400	456	416	20

$D \leq 400$ mm gepatenteerde snelsluiting.

Art.nr.	G	D (mm)	B (mm)	H (mm)	Doos (st.)
411 5 450	M8/M10	450	524	481	3
411 5 500	M8/M10	500	574	531	3
411 5 560	M8/M10	560	634	591	3
411 5 600	M8/M10	600	674	632	3
411 5 630	M8/M10	630	705	669	3
411 5 710	-	710	732	732	3
411 5 800	-	800	875	817	3
411 5 900	-	900	975	917	3
411 5 999	-	1.000	1.076	1.018	3
411 5 997	-	1.120	1.196	1.138	3
411 5 998	-	1.250	1.326	1.268	3

$D \geq 450$ mm sluiting 2 zeskantbouten met moer.

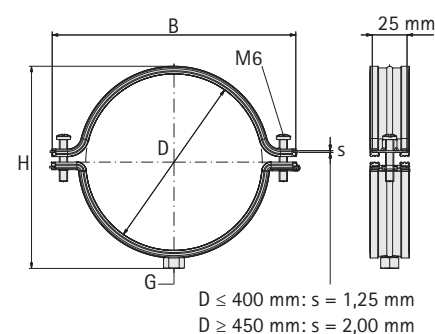

	D: 80 - 125 mm =	Fa,z: 700 N
	D: 140 - 400 mm =	Fa,z: 720 N
	D: 450 - 630 mm =	Fa,z: 1.150 N
	D: 710 - 1.250 mm =	Fa,z: 1.150 N

Wij helpen u graag verder

Zou u graag meer willen weten over de beschreven oplossingen in deze brochure? Of zou u graag willen overleggen hoe wij u kunnen helpen om de beste oplossing te vinden voor uw project? Neem vandaag nog contact met ons op!

Nederland

Walraven B.V.

Postbus 15
3640 AA Mijdrecht (NL)
Tel. +31 (0)297 23 30 00
Fax +31 (0)297 23 30 99
info.nl@walraven.com

België / Belgique

Luxemburg / Grand-Duché de Luxembourg

Walraven BVBA

Ambachtenlaan 30
3300 Tienen (BE)
Tel. +32 (0)16 82 20 40
Fax +32 (0)16 82 01 86
info.be@walraven.com

Walraven Group

Mijdrecht (NL) · Tienen (BE) · Bayreuth (DE) · Banbury (GB) · Malmö (SE) · Grenoble (FR) · Barcelona (ES) · Kraków (PL)
Mladá Boleslav (CZ) · Moscow (RU) · Kyiv (UA) · Detroit (US) · Shanghai (CN) · Dubai (AE) · Budapest (HU)

