

Unikátní objímka
s rychlouzavíracím systémem



BIS Aero[®]

Objímky pro VZT potrubí



BIS Aero®

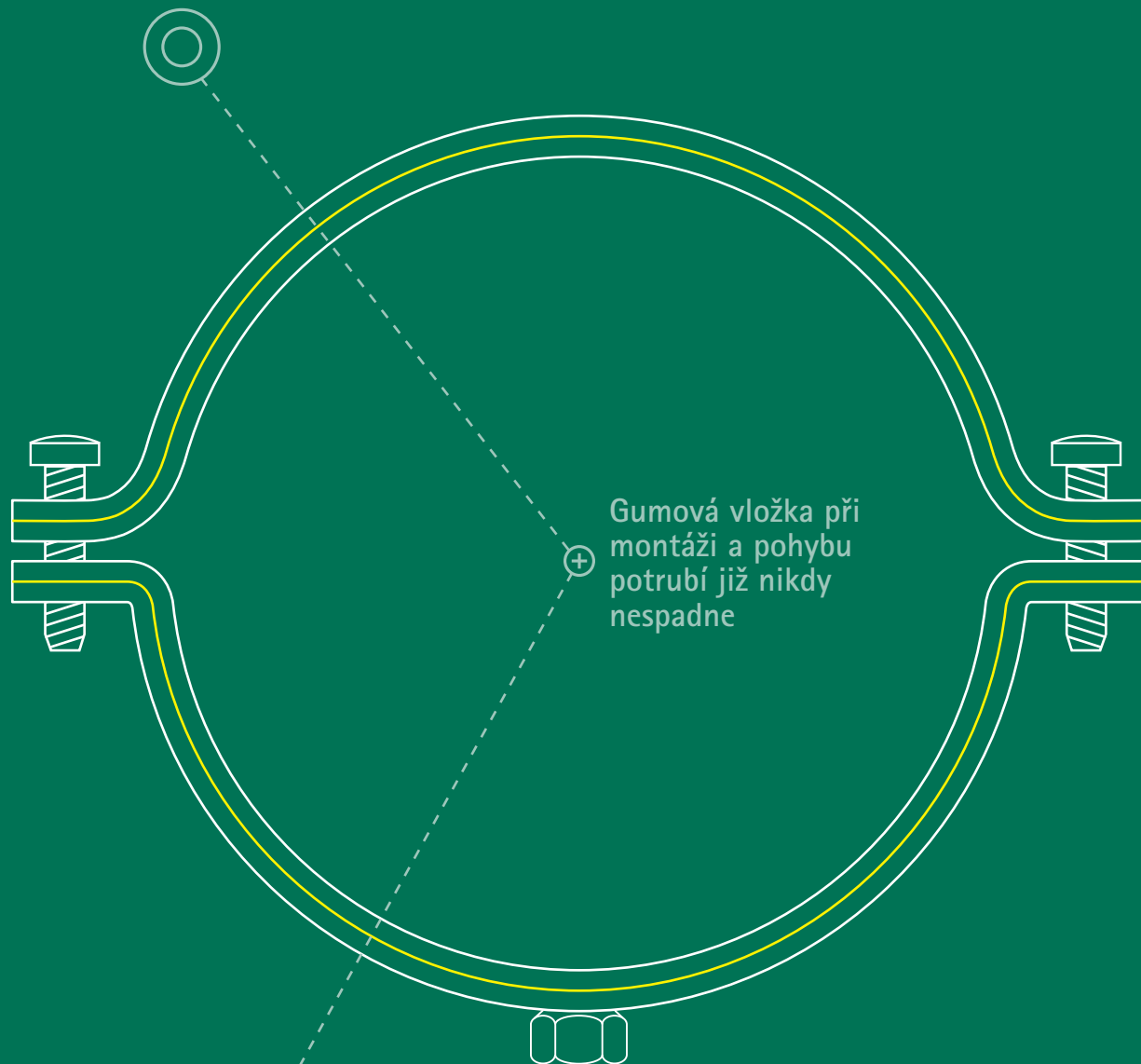

Gumová vložka při montáži a pohybu potrubí již nikdy nespadne

Snadné a rychlé uzavírání objímky

Nejsnadnější upevnění vzduchotechnického potrubí

BIS Aero®

BIS Aero® je unikátní objímka. Gumová vložka je kolem a přes hrany ocelového pásu. Vložka je pevně spojena s ocelí a zůstává na svém místě i při pohybu potrubí.

Nově navržený a patentovaný rychlý uzavírací systém umožňuje bezpečnou a snadnou instalaci vzduchotechnického potrubí. Řada zahrnuje všechny běžné vzduchotechnické typy potrubí ve velikostech od 80 až do 1.250 mm.

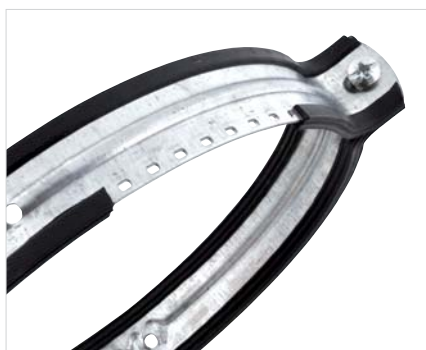

■ Gumová vložka je spojena s objímkou

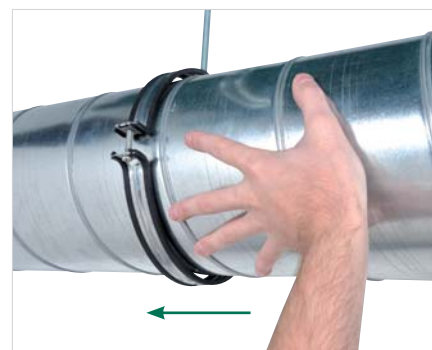

■ Bezproblémový pohyb potrubí

Patentované rychlouzavírání

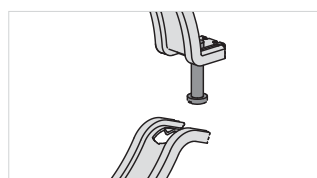

1.

$D \geq 450$: Uzavírání 2 šrouby s maticí.

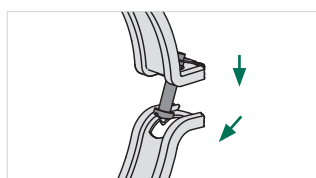

2.

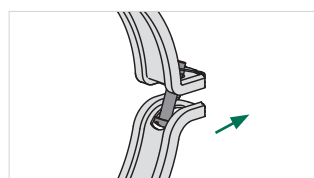

3.

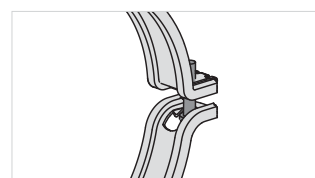

4.

Technická data

- Objímka z předgalvanizované oceli
- Zvukově izolační vložka z TPE gumy, černá

Výrobek č. G	D (mm)	B (mm)	H (mm)	Kart. (ks)	
411 5 080	M8	80	134	84	25
411 5 100	M8	100	155	115	25
411 5 125	M8	125	179	139	20
411 5 140	M8	140	197	162	20
411 5 150	M8	150	205	164	20
411 5 160	M8	160	215	175	20
411 5 180	M8	180	238	202	20
411 5 200	M8	200	255	215	20
411 5 250	M8	250	306	265	20
411 5 315	M8	315	371	332	25
411 5 355	M8	355	411	371	25
411 5 400	M8	400	456	416	20

$D \leq 400$ mm patentované rychlouzavírání.

Výrobek č.	G	D (mm)	B (mm)	H (mm)	Kart. (ks)
411 5 450	M8/M10	450	524	481	3
411 5 500	M8/M10	500	574	531	3
411 5 560	M8/M10	560	634	591	3
411 5 600	M8/M10	600	674	632	3
411 5 630	M8/M10	630	705	669	3
411 5 710	-	710	732	732	3
411 5 800	-	800	875	817	3
411 5 900	-	900	975	917	3
411 5 999	-	1.000	1.076	1.018	3
411 5 997	-	1.120	1.196	1.138	3
411 5 998	-	1.250	1.326	1.268	3

$D \geq 450$ mm uzavírání 2 šrouby s maticí.

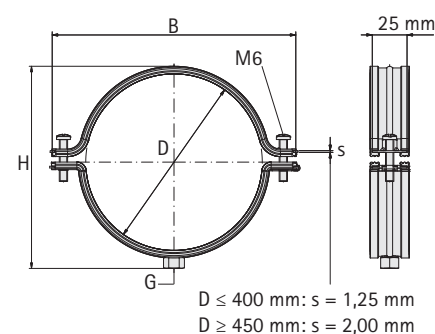

	D: 80 - 125 mm =	Fa,z: 700 N
	D: 140 - 400 mm =	Fa,z: 720 N
	D: 450 - 630 mm =	Fa,z: 1.150 N
	D: 710 - 1.250 mm =	Fa,z: 1.150 N

Zjistěte, jak Vám můžeme pomoci

Chtěli byste zjistit více o kterémkoliv z řešení popsaných v této brožuře? Nebo byste si rádi prodiskutovali, jak bychom Vám mohli pomoci najít to nejlepší možné řešení pro Váš projekt? Spojte se s námi hned teď!

Česká republika
Slovenská republika

Walraven s.r.o.

Bezděčín 88
293 01 Mladá Boleslav (CZ)
Tel. +420 326 724 009
Fax +420 326 737 391
prodej.cz@walraven.com

Walraven Group

Mijdrecht (NL) · Tienen (BE) · Bayreuth (DE) · Banbury (GB) · Malmö (SE) · Grenoble (FR) · Barcelona (ES) · Kraków (PL)
Mladá Boleslav (CZ) · Moscow (RU) · Kyiv (UA) · Detroit (US) · Shanghai (CN) · Dubai (AE) · Budapest (HU)